

# Kyoto Startup Library

INNOVATION  
TRADITION

本ライブラリーでは、令和2年度京都市「スタートアップによる新型コロナ課題解決事業」、令和3・4・5年度「スタートアップによる社会課題解決事業」に採択された事業者（スタートアップ及び京都市の企業認定制度（※）で認定を受けている中小・ベンチャー企業）108社（採択企業153社のうち、掲載を希望した企業）、及び、京都市創業・イノベーション拠点「淳風 bizQ」入居企業を掲載しています。

（※）対象となる京都市の企業認定制度は、京都市ベンチャー企業目利き委員会Aランク認定企業、オスカー認定企業、知恵創出"目の輝き"認定企業、「これからの1000年を紡ぐ企業認定」認定企業、京都市スタートアップ支援ファンド投資先企業、京都市輝く地域企業表彰企業となります。



TRADITION

## INDEX

## 目次

<b>農業、林業、漁業</b>		株式会社アロマジョイン	26	<b>卸売業、小売業</b>		SHIODA ライフサイエンス株式会社	82
うつみ農園	3	株式会社エペア	27	株式会社 APPRE-ART	55	Xeno-Interface株式会社	83
株式会社SeedBank	4	<b>その他の製造業</b>		株式会社 AFURIKA DOGS	56	NPO 法人寺子屋プロジェクト	84
DeepForest Technologies 株式会社	5	クアドリティクス株式会社	28	合同会社amiami	57	バイオアクセル株式会社	85
日本農業株式会社	6	株式会社松栄堂	29	KYOTO Leather 株式会社	58	株式会社Famileaf	86
株式会社パーシテック	7	タッセイ合同会社	30	株式会社 月虹舎	59	株式会社プラメドプラス	87
ホロバイオ株式会社	8	帷 -TOBARI- 縫製所	31	JFW 木質高度技術研究機構株式会社	60	BABY JOB 株式会社	88
リージョナルフィッシュ株式会社	9	株式会社トリートーン	32	株式会社食一	61	株式会社 MIYACO	89
<b>建設業</b>		株式会社ハタプロ	33	株式会社寺子屋	62	ONE DROP	90
株式会社 KM ユナイテッド	10	株式会社ハバリズ	34	株式会社 F U K U D A	63	<b>サービス業</b>	
<b>繊維工業</b>		株式会社Halu	35	株式会社二十八	64	アヤベックス株式会社	91
光映工芸株式会社	11	ホームスマビューマーケティング株式会社	36	株式会社 YOKOITO	65	株式会社アレックス	92
<b>化学工業</b>		<b>情報通信業</b>		株式会社ログレス貿易	66	ウエルキー株式会社	93
アーカイルス株式会社	12	earthcampus 株式会社	37	<b>不動産業</b>		株式会社 F&I クリエイト	94
株式会社 OOOYOO	13	ARTICUL 合同会社	38	株式会社アッドスパイス	67	株式会社Casie	95
AC Biode 株式会社	14	株式会社 AZOO	39	株式会社フラットエージェンシー	68	株式会社カラーループ	96
株式会社 Atomis	15	株式会社 Anamorphosis Networks	40	株式会社めい	69	KYOTO's 3D STUDIO 株式会社	97
佐々木化学薬品株式会社	16	嵐山デザインガレージ合同会社	41	<b>物品賃貸業</b>		株式会社空間精度研究所	98
Smart Tissues株式会社	17	株式会社海空	42	株式会社京織	70	株式会社クラス	99
<b>窯業・土石製品製造業</b>		AG 株式会社	43	<b>宿泊業、飲食サービス業</b>		株式会社Clew	100
株式会社大興製作所	18	エニシア株式会社	44	北山貿易株式会社	71	株式会社スカイコンテンツ	101
株式会社陶葺	19	株式会社 OND	45	株式会社発酵食堂カモシカ	72	合同会社清流日本	102
chisato.taniguchi	20	株式会社 京都エタニティ	46	株式会社 Feel Japan	73	株式会社ソラハル	103
<b>金属製品製造業</b>		株式会社 C.Medical	47	<b>教育、学習支援、医療、福祉、複合サービス業</b>		株式会社 第式表現	104
株式会社坂製作所	21	Syno Japan 株式会社	48	生田グローバル株式会社	74	株式会社 taliki	105
<b>はん用機械器具製造業</b>		株式会社 toraru	49	合同会社医連絡	75	トラディ合同会社	106
ワオデザイン株式会社	22	ファンフォ株式会社	50	株式会社whicker	76	Highly Skilled Japan 株式会社	107
<b>電気機械器具製造業</b>		Flora 株式会社	51	株式会社OpEL.	77	株式会社MOMOCI	108
Ghoonuts株式会社	23	Voice4u 株式会社	52	株式会社Guardian	78	株式会社 ROOTS	109
株式会社マリ	24	mui Lab 株式会社	53	希望結社ツクラム	79	株式会社100	110
<b>情報通信機械器具、電子部品・デバイス・電子回路製造業</b>		株式会社 RUTILEA	54	京都すずまる堂	80		
アトモフ株式会社	25			株式会社サクセスフルエイジング	81		

# うつみ農園



	代表者名	内海 彰雄	
	創業年月	2015年1月	資本金
	URL	<a href="https://www.utsuminouen.kyoto">https://www.utsuminouen.kyoto</a>	
	E mail	twinbasssounds@gmail.com	
	電話番号	090-6550-1521	
	所在地	607-8463 京都市山科区上花山講田町4	



CONTACT INFORMATION

## 企業概要

うつみ農園は、京都山科の地で1947年に創業した都市近郊型農園。暮らしに近い“まちなか農業”を通じて、ただ野菜や果物を育てて出荷するだけではなく食べてくださる方との対話を大切に、いきいきした地域の活気や、豊かで持続性のある食文化をも支えていきたい農と暮らしの関係を、もう一度、結びなおすことそれが現代の百姓である私たちのつとめです

- スタートアップ（申請時、創業10年未満）
- 京都市ベンチャー企業目利き委員会Aランク認定企業
- オスカー認定企業
- 知恵創出“目の輝き”認定企業
- 「これからの1000年を紡ぐ企業認定」認定企業
- 京都市スタートアップ支援ファンド投資先企業
- 京都市輝く地域企業表彰企業
- 「淳風 bizQ」入居企業

暮らしに近い!

## “まちなか農業”で紡ぐ3つの風景



少量多品種で、丁寧に人の手と目をかけて。

旬の採れたて野菜を、もりもり食べていただきたい。だからモットーは「おいしくて安全で、毎日手が届く価格の野菜」。少量多品種で年間約60品目、丁寧に人の手と目をかけながら、野菜のポテンシャルを最大限に引き出す創意工夫を重ねています。



**ハウス栽培** 主力商品のいちご、トマト、きゅうり、なすは害虫がつきにくいハウスで安定的な栽培を。



**露地栽培** 代々受け継ぐ畑の恵みを生かした露地栽培で、稲は滋賀県の守山園場（ほじょう）で、季節に合わせた農産物を少量多品種生産。



畑の風を、まちの暮らしの中にも。

採れたて野菜の宅配や、キッチンカーでのイベント出店など、畑がぐんと食卓に近づくような届け方を大切に。規格外野菜を生かしたオリジナルの加工品も自信作ぞろい。食べてくださる方との対話が、よりよいものづくりの原動力です。



**キッチンカー** キッチン付きフードトラックでイベント出店。特製デリやお弁当、野菜を販売します。ニックネームは「うつみファームボックス」



**オリジナル商品** 規格外野菜を生かし、ビーガンやアレルギーにも配慮したオリジナル缶詰。



農の力を地域に巡らせて、コミュニティを耕そう。

農には、人と人、人と自然、過去と未来をつなぐ力があります。私たちは、その力を生かして、地域の元気を支えたい。さまざまな施設に収穫の喜びをお届けする「出張いちご狩り」や、畑で集う収穫祭など、農と食でコミュニティの絆を育てます。



**出張いちご狩り** 遠出がしづらい介護施設や幼稚園・保育園、商業施設など、「いちご狩りセット」を持って出張します。



**収穫祭** 春のいちご収穫祭に、秋の新米祭+芋祭り。収穫した野菜を味わうBBQも最高です。



# DeepForest Technologies 株式会社



代表者名	大西 信徳		
創業年月	2022年3月	資本金	300万円
URL	<a href="https://deepforest-tech.co.jp">https://deepforest-tech.co.jp</a>		
E mail	mail@deepforest-tech.co.jp		
電話番号	080-1289-3350		
所在地	606-8501 京都市左京区吉田本町36番地1 京都大学国際科学イノベーション棟		



CONTACT INFORMATION

誰もがドローンを活用し、効率的な森林管理と保全を可能に

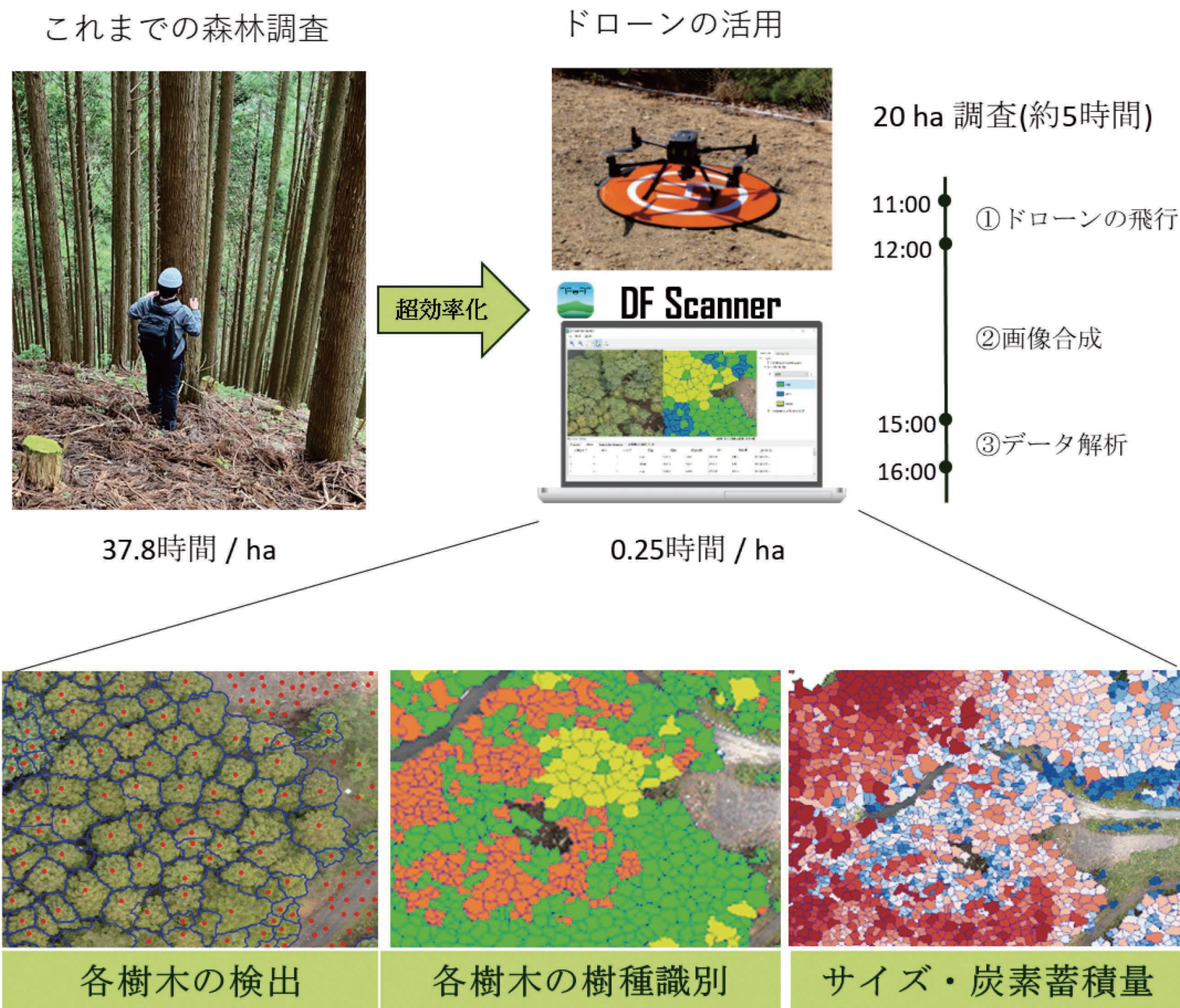

## 企業概要

DeepForest Technologies 株式会社は代表の大西が京都大学で開発してきた、ドローンから森林情報を解析する技術を元に事業化した京大発スタートアップです。

世界の森林管理の効率化や森林保全が求められている状況の中、誰もが森林の情報や価値を簡単に把握できる環境を整えることが解決の一助となると期待できます。そのような持続可能な未来に向けて、当社では市販のドローンなどから森林の情報や炭素吸収などの価値を単木単位で解析する技術を開発し、ソフトウェアとして提供を行っています。

AIを活用した樹種識別などが可能な「DF Scanner」やレーザーデータ解析が可能な「DF LAT」など、世界最先端の技術を搭載したソフトウェアを提供しており、研究開発に基づいたサービスの提供を行っています。

関西ニュービジネスグランプリ・近畿経済産業局長賞などを受賞。

- スタートアップ (申請時、創業 10 年未満)
- 京都市ベンチャー企業目利き委員会A ランク認定企業
- オスカー認定企業
- 知恵創出“目の輝き”認定企業
- 「これからの1000年を紡ぐ企業認定」認定企業
- 京都市スタートアップ支援ファンド投資先企業
- 京都市輝く地域企業表彰企業
- 「淳風 bizQ」入居企業

## 〈活用目的〉

- ・ 収穫量把握
- ・ 間伐検査
- ・ 病虫害被害検査
- ・ CO<sub>2</sub>吸収量計算

市販のドローンから森林の解析を可能にするソフトウェアを提供  
森林のあらゆる調査業務を効率化

# 日本農業株式会社



代表者名	大西 千晶		
創業年月	2017年1月	資本金	2,700万円
URL	<a href="https://nihonnou.com/">https://nihonnou.com/</a>		
E-mail	info@nihonnou.com		
電話番号			
所在地	607-8080 京都市山科区竹鼻竹ノ街道長 91 ラクト山科地下 1 階 562-0027 大阪府箕面市石丸 2-18-19-115		



CONTACT INFORMATION



冷凍スープ、コールドプレスジュースでのコラボレーション・商品開発などお声がけ頂けたら幸いです。農福連携や半農半 X 支援にも取り組んでいます。農業の入口をつくりながら出口をつくり続けることで、出口が増えれば増えるほど農業関係人口が増える仕組み作りに取り組んでいます。



COMPANY OVERVIEW

## 企業概要

弊社は農業からスタートした農業ベンチャーです。代表が大学在学中の20歳の時に起業し、京都府南丹市・大阪府能勢町・大阪府箕面市で人と地球の健康を考えた農場を運営しています。就農者を増やし、経済の発展だけでなく新しい価値を生み出すことを理念とし、農場と食を近付ける六次産業を推進しています。2019年11月より農家直営スープ専門店「たんとスープ」の店舗展開をスタート。株式会社良品計画とパートナーを組み、京都市山科区にある無印良品京都山科店に1号店を開店し、現在3店舗を運営中。店舗に関わる人に農場に来てもらい期間限定農家を増やす「都会から農村に逆出稼ぎモデル」や農福連携、半農半 X 支援などで農の関係人口を増やしている。現在、生産・加工・流通・販売などを一気通貫で行なっている知見から、食料システムのエコロジーな取り組みをトレースする実証実験を開始した。農林水産省ビジネスコンテスト INACOME 最優秀賞など多数の賞を受賞。

- スタートアップ (申請時、創業 10 年未満)
- 京都市ベンチャー企業目利き委員会 A ランク認定企業
- オスカー認定企業
- 知恵創出“目の輝き”認定企業
- 「これからの1000年を紡ぐ企業認定」認定企業
- 京都市スタートアップ支援ファンド投資先企業
- 京都市輝く地域企業表彰企業
- 「淳風 bizQ」入居企業

### たんとスープ無印良品京都山科店



京都市山科区竹鼻竹ノ街道町91 ラクト山科無印良品京都山科店 B1F  
JR東海道本線・湖西線、京阪京津線、京都市営地下鉄東西線「山科駅」下車、すぐ。  
営業時間: 10:00~20:00 (L.O19:45)

### たんとスープ大丸梅田店



大阪府大阪市北区梅田3-1-1 大丸梅田店 B1F(東側)  
JR大阪駅・地下鉄梅田駅下車、すぐ。阪急梅田駅、阪神梅田駅より徒歩3分。  
営業時間: 10:00~20:00 (L.O19:45)

### たんとスープクリスタ長堀店



大阪府中央区南船場3丁目長堀地下街3号クリスタ長堀 クラペロ内  
Osaka Metro 心斎橋駅、長堀橋駅 徒歩3分  
営業時間: 11:00~20:00 (L.O19:45)

# 株式会社パーシテック



代表者名	水尾 学		
創業年月	2016年9月	資本金	1,000万円
URL	http://www.persitech.com/		
Email	pt320m@persitech.com		
電話番号	075-315-9097		
所在地	600-8815 京都市下京区中堂寺粟田町31 KRP4号館 KRP BIZ NEXT		



CONTACT INFORMATION

農業分野のスマート化を加速、若い世代の育成と付加価値と高収益の農業スタイルを実現！



高齢化・担い手不足・就業者全体数の減少からの脱却！持続可能な農業環境を創る。

- 全国で新規就労者の早期立ち上げ
- 付加価値を農業スタイルの創造
- 効率的な作業を実現する。
- 幼少期から農業に触れる機会を継続的に設ける(食育)

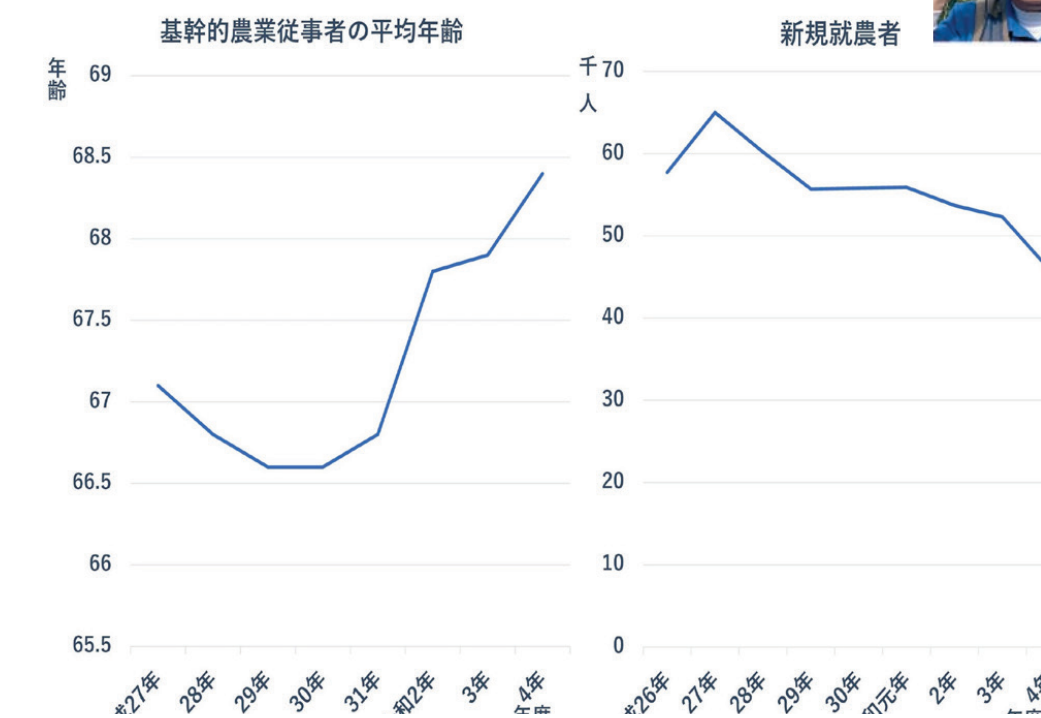
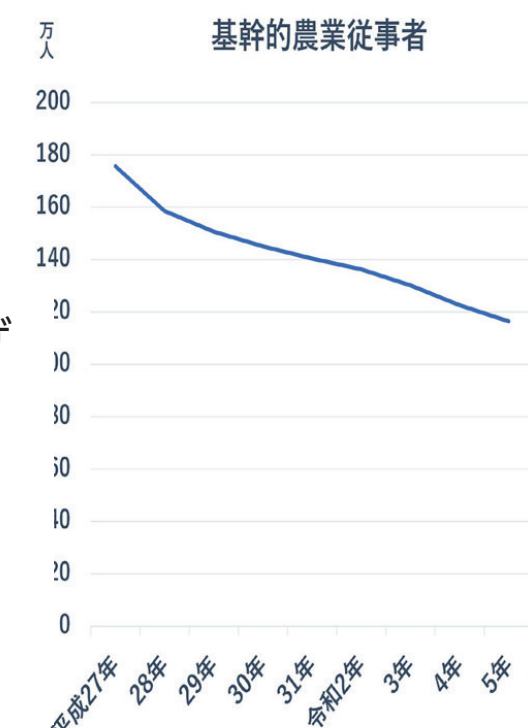

農林水産省：農業センサスより抜粋

## 営業商材

1. スマートグラス+遠隔システム(ハード+ソフト)の販売・立ち上げのサポート
2. 遠隔収穫体験(食育向け)コンサルティング、農業を身近に！⇒自治体(地域)の特産物の遠隔販売などサポート
3. ドローン運用による 圃場観測 各種データ収集 育成状態観測サービスなど
4. 各種農園設置のセンサーシステムの販売と露地運用(再生可能エネルギーとの連動)サポート

## 企業概要

株式会社パーシテックは、自社農園で、技術伝承目的のスマート農業を展開する、スタートアップ企業です。主にスマートグラスとIoTを駆使し、技能伝承を中心にしたサポート・ドローンによる農園の観測・センサー機器類を露地利用するノウハウを提供。見える化する農業を実践しています。農業関連ビジネス展開(特に、後継者育成を目的に、遠隔技術を応用した子供達への食育教育を強化しています。)

- ・2019年～2023年 光文書院小学校5年生社会科副読本 5年連続掲載
- ・2020年 滋賀銀行 ビジネスコンテスト『野の花賞』フジテック賞・メタルアート賞を受賞
- ・2021年 東西サイエンスパーク ディプティック・ライフサイエンス分野で西の3社に選出
- ・2022年 アジア・サイエンスパーク アソシエーションアワード 2020に選出
- ・2023年 令和4年度 農林水産省『食育白書』掲載

- スタートアップ (申請時、創業 10 年未満)
  - 京都市ベンチャー企業目利き委員会A ランク認定企業
  - オスカー認定企業
  - 知恵創出“目の輝き”認定企業
  - 「これからの1000年を紡ぐ企業認定」認定企業
  - 京都市スタートアップ支援ファンド投資先企業
  - 京都市輝く地域企業表彰企業
  - 「淳風 bizQ」入居企業

### ■遠隔作業指導例 (果樹園での作業指導)

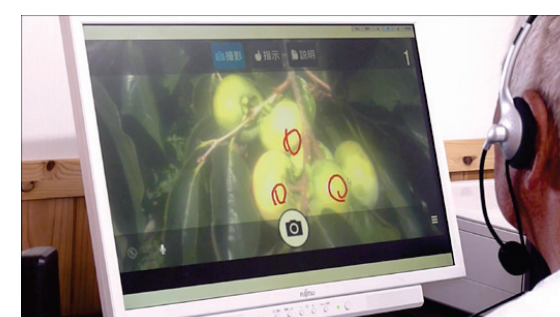

### ■食育活動の積極参加

子供達に遠隔収穫体験で、農作物を身近なものに！

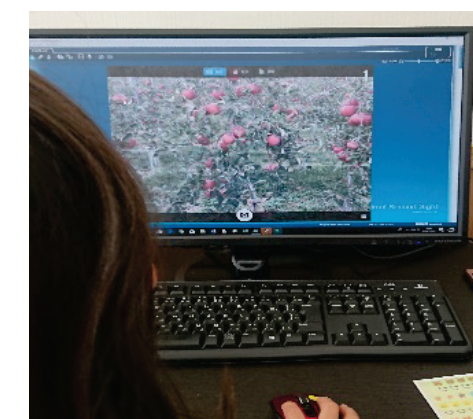

農林水産省 令和5年『食育白書』に当社事例が掲載された。

### ■圃場の各種データ



リアルタイム映像伝送

### ■センサー機器販売 露地向け運用



再生エネルギー利用

# ホロバイオ株式会社



代表者名	梅田 眞郷	
創業年月	2020年4月	資本金
URL	https://www.holo-bio.com/	
E-mail	umeda@sbchem.kyoto-u.ac.jp	
電話番号	075-874-4612	
所在地	615-8245 京都市西京区御陵大原1番地の36 京大桂ベンチャープラザ	



## 生物の力で、未来を支える。

私たちは、地域固有の生物の機能を発見・解明し、さらにその活用により革新的技術を生み出す事を目指し、事業を進めています。

### 機能性腸内細菌を養殖魚に与え、魚を強く大きく育てる

私たちは、琵琶湖固有種のイサザやブリ・メダカなど様々な魚類から、数百種に及ぶ腸内細菌株を樹立。さまざまな機能を有することを突き止めました。機能性腸内細菌を養殖魚の稚魚に投与し生着させることで魚の腸内細菌層が変わり、成長促進、歩留まり率の改善などが見込めます。

機能性腸内細菌群がもつ機能

成長促進

植物繊維分解

EPA供給

腸内細菌改善

感染症予防

水質浄化

### 生産から出荷まで一括で品質管理したブランド魚

サステナぶり®

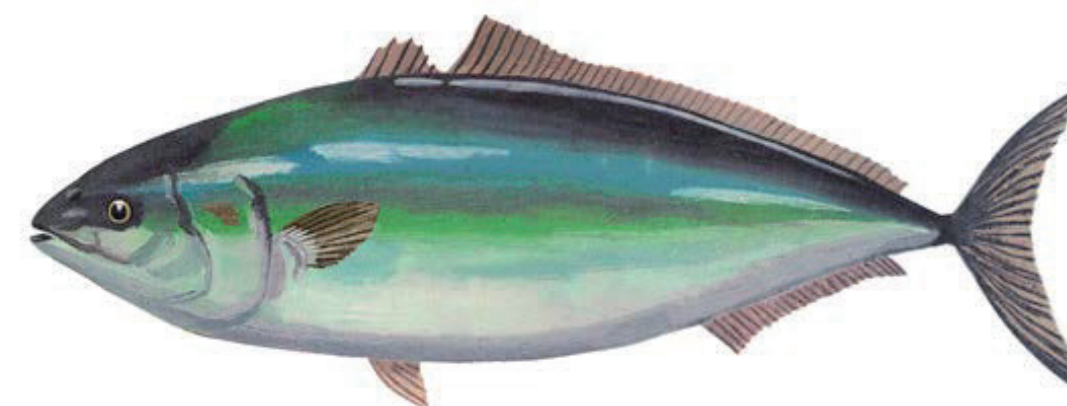

機能性腸内細菌群を活用した革新的養殖技術

水産のプロのノウハウを科学的に分析して管理

科学技術により高効率の管理体制を確立

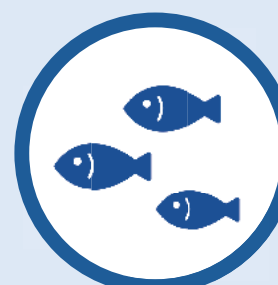

種苗生産

「新種生物育種技術」による種苗生産

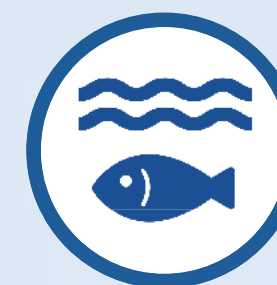

海上/陸上養殖

種苗生産  
機能性微生物の投与



水揚げ・加工

脂質解析  
細胞機能



輸送

過酸化分析  
アミノ酸分析

#### 企業概要

ホロバイオ株式会社は、代表の梅田が京都大学在職中に開発した技術をコアにして創業した京大発のスタートアップ企業です。「ホロバイオ」とは「すべての生物」の意味です。私たちは、地域固有の生物の機能を発見し、最新の科学技術で解明することで、地域産業を活性化させる革新的技術の創出を目指しています。

私たちは、さまざまな魚類の腸内細菌を解析し、その機能を改善する「新規生物育種技術」を確立しました。本技術は、ブリやタイ、マグロなどの養殖魚の成長促進と免疫力向上を促し、環境への負荷を低減した高効率の水産養殖を可能にします。今後は、生産から出荷までを最新の科学技術で管理したブランド魚「サステナぶり®」の開発と事業展開を見込んでいます。

- スタートアップ（申請時、創業10年未満）
- 京都市ベンチャー企業目利き委員会Aランク認定企業
- オスカー認定企業
- 知恵創出“目の輝き”認定企業
- 「これからの1000年を紡ぐ企業認定」認定企業
- 京都市スタートアップ支援ファンド投資先企業
- 京都市輝く地域企業表彰企業
- 「淳風 bizQ」入居企業

# リージョナルフィッシュ株式会社



代表者名	梅川 忠典	
創業年月	2019年4月	資本金
URL	<a href="https://regional.fish/">https://regional.fish/</a>	
Email	info@regional.fish	
電話番号		
所在地	606-8501 京都市左京区吉田本町 36 番地 1 京都大学国際科学イノベーション棟	



CONTACT INFORMATION

## いま地球に、いま人類に、必要な魚を。

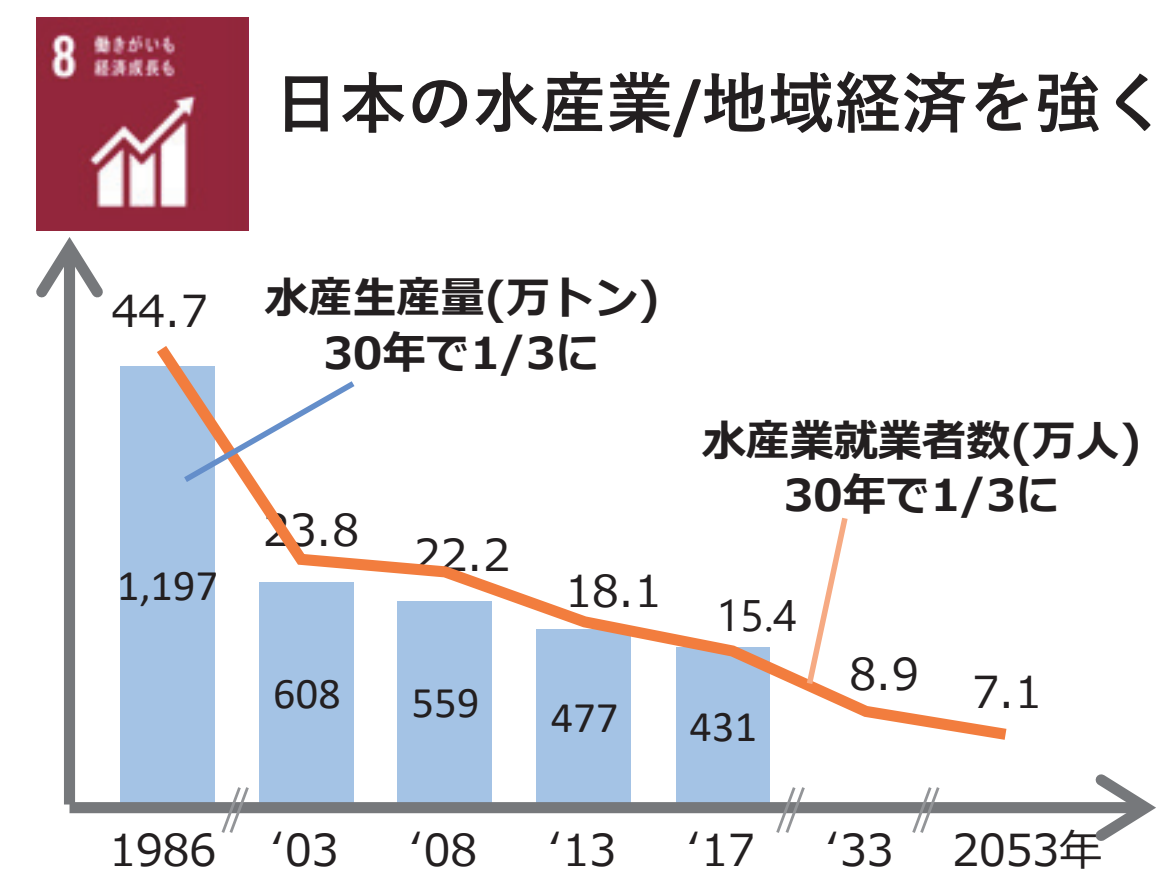
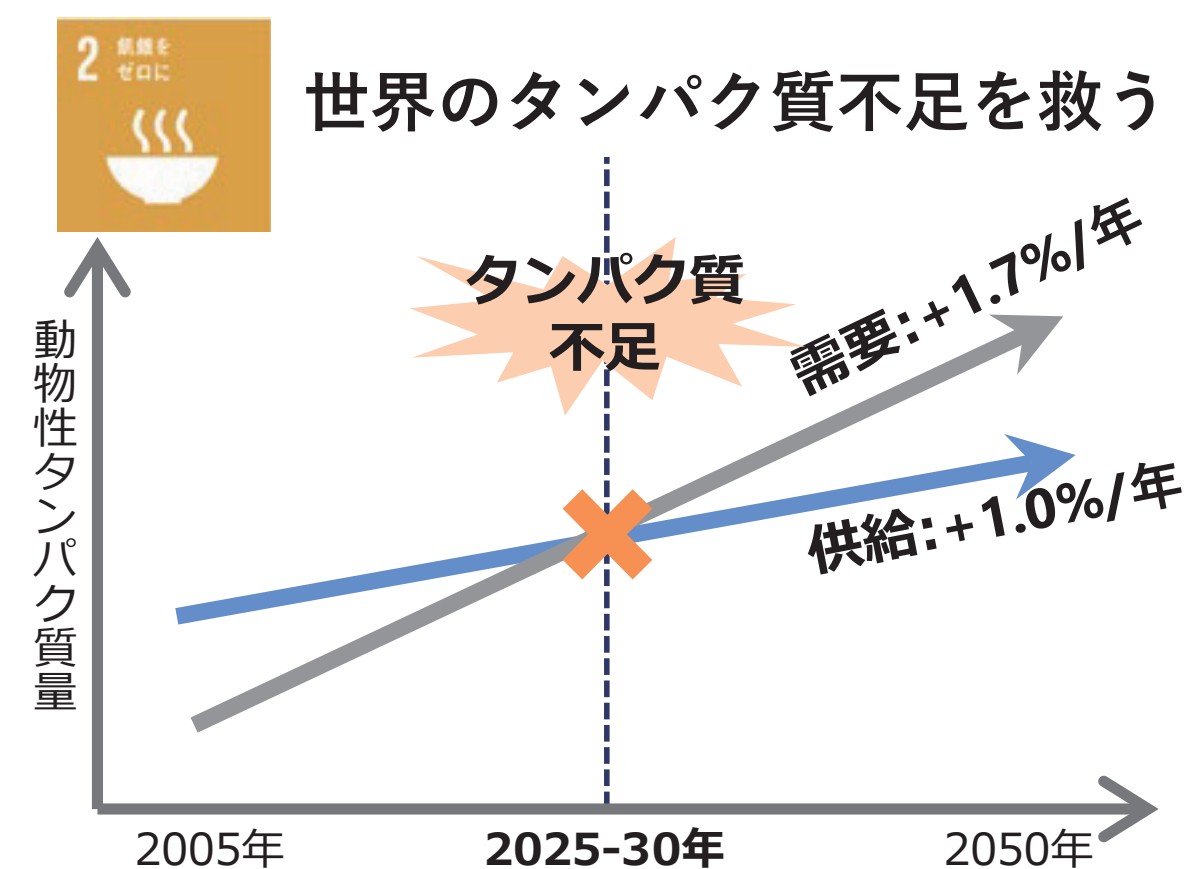

タンパク質をより効率的に生産していく必要がある

収益性・効率性を高め魅力的な産業への転換を目指す

### 企業概要

リージョナルフィッシュ株式会社は、京都大学・近畿大学による共同研究で生まれた技術シーズをコアとして設立されたスタートアップ企業です。

「ゲノム編集技術を利用した水産物の超高速品種改良」と「AI/IoTを活用したスマート養殖」を組み合わせ、オープンイノベーションにより水産業界にイノベーションを起こすことによって、日本の水産業や地域経済の活性化に寄与すること、ひいては世界のタンパク質不足問題を解決することを目指しています。

2021年9月には、農林水産省・厚生労働省に対してゲノム編集マダイの届出を完了、世界初となるゲノム編集動物性食品の商用化を開始しました。

J-Startup Kansai 選出、「大学発ベンチャー表彰～Award for Academic Startups～2021」経済産業大臣賞を受賞。

- スタートアップ (申請時、創業10年未満)
- 京都市ベンチャー企業目利き委員会Aランク認定企業
- オスカー認定企業
- 知恵創出“目の輝き”認定企業
- 「これからの1000年を紡ぐ企業認定」認定企業
- 京都市スタートアップ支援ファンド投資先企業
- 京都市輝く地域企業表彰企業
- 「淳風 bizQ」入居企業

### ゲノム編集技術による超高速品種改良

### 次世代水産養殖システム

### AI/IoTを活用したスマート養殖

- 品種改良にかかる時間を30年→2-3年に大幅短縮し、生産者や消費者に求められる品種を開発していく

- 養殖データを活用して飼育条件の最適化を行い、自動化・省力化による養殖システムの高度化を図る

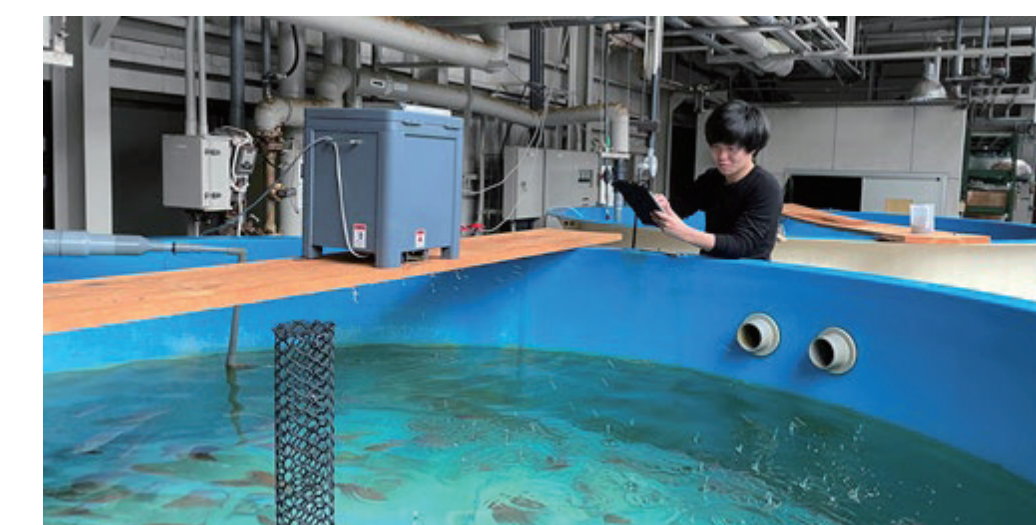
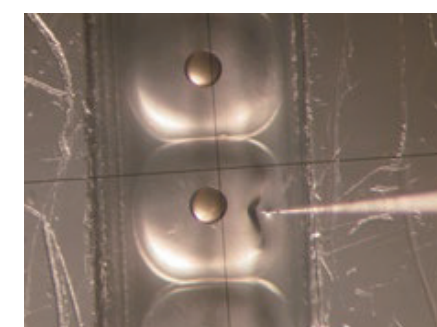

※ 弊社が活用するゲノム編集技術は、外来遺伝子を導入しないため、遺伝子組換えとは異なる技術です。

## 株式会社 KM ユナイテッド



代表者名	竹延 幸雄		
創業年月	2013年1月	資本金	1,500万円
URL	<a href="https://www.paintnavi.co.jp/kmunitied/">https://www.paintnavi.co.jp/kmunitied/</a>		
Email	info@coassist.jp		
電話番号	075-746-7753		
所在地	606-0801 京都市左京区下鴨宮河町7番地		



## 建設アシストのBPO・派遣での提供

建設アシストという新たな職域をご提案しております。弊社はスキルある人材を正社員で雇用し、書類作成業務を請負い、または人材を派遣することで、現場監督をリアルタイムでサポートします。建設アシスト人材は、サテライトオフィスで勤務いたします。

弊社の正社員が担当



## 企業概要

(株) KM ユナイテッドは、大阪府の大手塗装会社である(株)竹延が、塗装職人の高齢化や人手不足が深刻になる中で、人材の発掘・育成を目的とし、人材採用と人材育成に特化した子会社として2013年に設立されました。技術の継承には安定した雇用が重要と考え、従業員全員を正社員として雇用。職人の作業内容を分析、未経験者を最長3年で特定分野の即戦力に育てる独自の教育システムを構築し、女性をはじめ多様な人材が活躍できる環境を実現しました。

現在は、建設業界の残業問題を解決するべく、新たに建設アシストという職域を創設し、現場監督が多くの時間を割いている書類作成業務の委託を受け、その作業を効率化することで、現場監督の勤務時間の削減を目指します。最終的な目標は、多くの若者や女性が働きやすい環境を建設業界に広げていくことで、若者に人気がない建設業界を再び人気の業界にしようと事業を展開しております。

- スタートアップ (申請時、創業10年未満)
- 京都市ベンチャー企業目録委員会Aランク認定企業
- オスカー認定企業
- 知恵創出“目の輝き”認定企業
- 「これからの1000年を紡ぐ企業認定」認定企業
- 京都市スタートアップ支援ファンド投資先企業
- 京都市輝く地域企業表彰企業
- 「淳風 bizQ」入居企業

## 光映工芸株式会社



代表者名	和田 光正		
創業年月	1962 年 1 月	資本金	1,000 万円
URL	http://wada-mitsumasa.com		
Email	kinsai-yuzen@wada-mitsumasa.com		
電話番号	075-463-1996		
所在地	604-8452 京都市中京区西ノ京伯楽町 24 番地		



## 抗ウイルス材『銅』で『美しく』デザインした 金彩友禅 小型 財布

- ・ 摩擦堅牢度・耐光堅牢度など基本性能をクリアーした。
- ・ 京都の伝統技法を使い [抗ウイルス] 材で『美しく』デザインしました。
- ・ 百貨店で展示したところ、一般顧客から購入希望があった。

### 企業概要

弊社は、伝統技法【着物生地の上に金銀箔で綺麗な模様を描く】を得意としており、今までになかったものを提案する【新規性】、京友禅にとどまらず、コシノ・ジュンコのパリコレ出品作品等への協力や大相撲化粧まわし他と永年に渡り培ってきた【デザイン性】、「金彩友禅」を一職人から立ち上げて自社ビルを持つなどの【発展性】、自社で開発した「光正高蒔絵」（特許取得済）をはじめ数多くの新技術の【開発力】を有しています。おかげさまで、これらを結集したことにより、瑞宝単光章を含め数々の褒章等をいただいております。

また、着物だけにとどまらず、洋服、ハンドバック、財布、水着、ウエディングドレスにも、金銀箔を用いて、金彩デザイン加工し、イタリア、アメリカ、カナダでもショーや展示会を行ってきました。弊社は創業から50年以上を経ており、デザイン力、新商品開発力、設備・人・技術が蓄積されてきています。

- |  |   |  |
|--|---|--|
| <input type="checkbox"/> スタートアップ（申請時、創業10年未満）  | <input type="checkbox"/> 京都市ベンチャー企業目利き委員会Aランク認定企業 | <input checked="" type="checkbox"/> オスカー認定企業 |
| <input type="checkbox"/> 知恵創出“目の輝き”認定企業        | <input type="checkbox"/> 「これからの1000年を紡ぐ企業認定」認定企業  |  |
| <input type="checkbox"/> 京都市スタートアップ支援ファンド投資先企業 | <input type="checkbox"/> 京都市輝く地域企業表彰企業            | <input type="checkbox"/> 「淳風 bizQ」入居企業       |

## アーカイラス株式会社

代表者名	福岡 隆夫		
創業年月	2022年4月	資本金	500万円
URL	https://www.archilys.com		
Email	info2100@archilys.com		
電話番号			
所在地	600-8813 京都市下京区中堂寺南町134番地 京都高度技術研究所 8F 8E09		



## 企業概要

アーカイラス株式会社は、令和4年4月に京都で生まれた京都大学発スタートアップです。化学・物理・薬学という背景の異なる大学研究者（京都大学、東洋大学、愛知学院大学）3名が出資して、量子・ナノ粒子・微粒子の専門家集団として設立されました。

光の波長よりも小さな金ナノ粒子には、プラズモンというナノの光がまとわりついています。その作用により、金ナノ粒子は光を集めて濃縮するアンテナやレンズのように働きます。光を濃縮するこの性質を利用して、色素不要のセンシングや、物流管理に利用できる極小サイズのステルスタグの技術を開発しています。

- スタートアップ（申請時、創業10年未満）
- 京都市ベンチャー企業目利き委員会Aランク認定企業
- オスカー認定企業
- 知恵創出“目の輝き”認定企業
- 「これからの1000年を紡ぐ企業認定」認定企業
- 京都市スタートアップ支援ファンド投資先企業
- 京都市輝く地域企業表彰企業
- 「淳風 bizQ」入居企業

## SERS用金ナノ粒子

鎖状に結合した貴金属ナノ粒子の異方性自己集合体には、その長軸方向の局在プラズモン共鳴に対応する波長の光を強く吸収し粒子間隙に増強電場を生じます。このような貴金属ナノ粒子・異方性構造・ボトルネック構造の働きにより、集合体近傍の分子のラマン散乱が著しく増強される「表面増強ラマン散乱（SERS：Surface Enhanced Raman Scattering）」現象が生じます。

アーカイラスはSERSを簡便に利用できるSERS用金ナノ粒子分散液を販売しています。SERS用金ナノ粒子を測定対象試料と混合し、その場で自己集合化させるco-aggregation SERS法は、この性質を利用して色素不要の高感度センシングを低コスト・簡便に実現します。

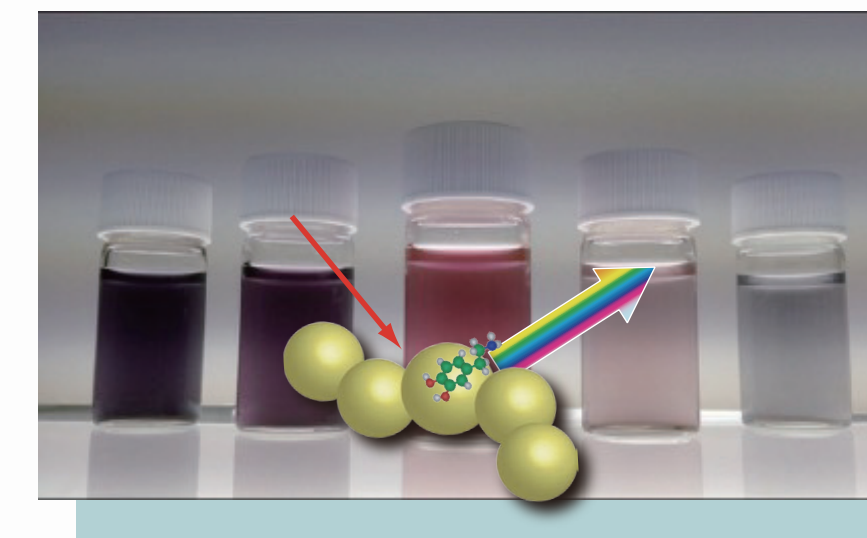

## ステルスタグ

ブロックチェーンなどのデジタル技術が進むほど、フィジカルな製品との紐付けが重要になります。しかし従来のラベルやシールには、剥がされる・流用される・目に見えるので模倣されるリスクがありました。製品に直接実装できる金ナノ粒子のステルスタグは、製品を保証するデジタルパスポートとして社会を照らす光となり、安全安心で豊かな未来を創ります。

貴金属ナノ粒子の自己集合体  
医薬品錠剤、包装箱、ラベル、アパレルに極微量を秘かに実装

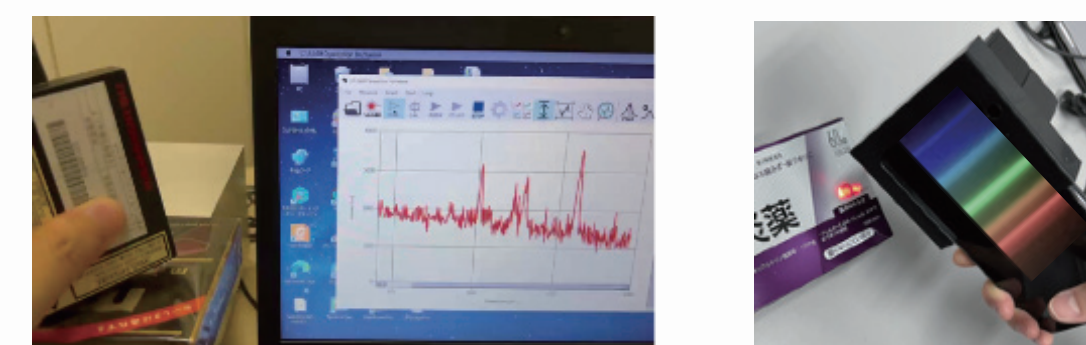

検出器でレーザーを照射すると特殊な光信号を発する

# 株式会社 OOOYOO



代表者名	桑原 真		
創業年月	2020年1月	資本金	500万円
URL	<a href="https://www.ooyoo.co.jp/">https://www.ooyoo.co.jp/</a>		
E-mail	info@ooyoo.jp		
電話番号	080-2746-2246		
所在地	600-8813 京都市下京区中堂寺南町 134 番地		

CONTACT INFORMATION

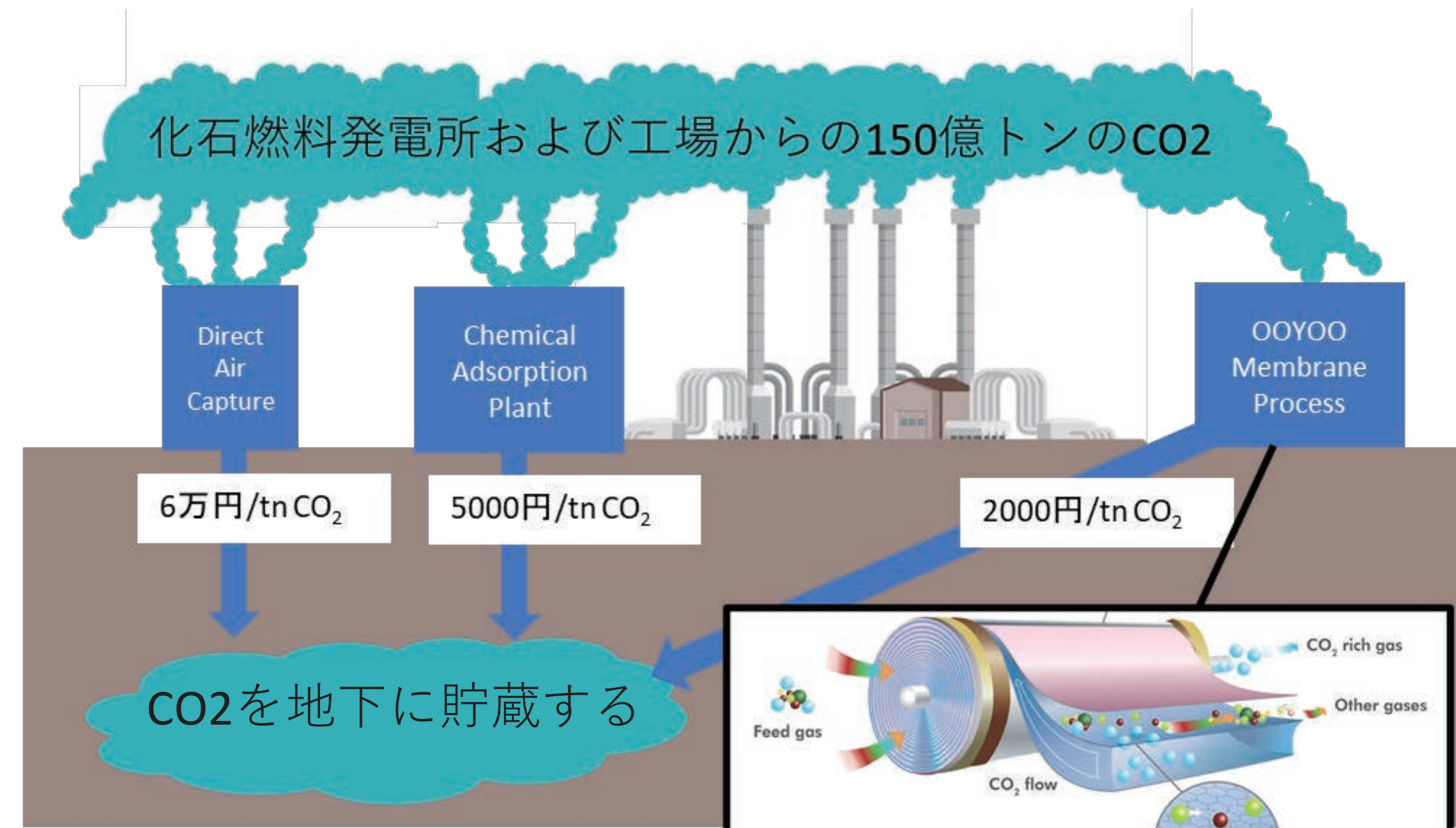

## OOOYOOテクノロジーとは

- 現在、発電所からの低濃度（5%CO<sub>2</sub>）を貯蔵用の高濃度CO<sub>2</sub>に変えるには費用がかかりすぎます。
- OOOYOOは、高性能ガスろ過技術による費用効果の高いCO<sub>2</sub>濃縮システムを開発しました。

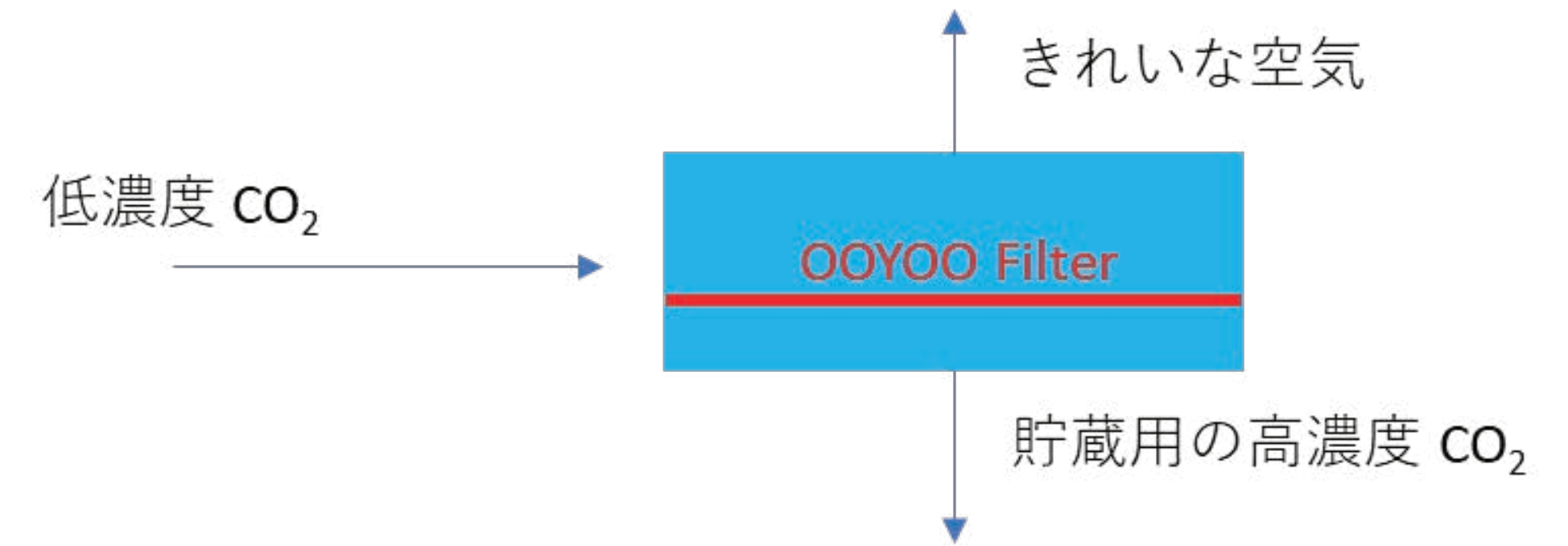

### 企業概要

OOOYOOの2021年における核心技術は二酸化炭素の濃度が10～30%のような低いものから95～99%のような高いものをつくる高性能な分離膜を造ることです。  
 その競争力のある技術は二酸化炭素を回収するコストを低減するのに最適であり、他の競合技術の半分以下のコストに抑えることができます。  
 もし、世界でこれが使われれば、OOOYOOの技術は従来の技術の1/10のコストで、人類が作った二酸化炭素の半分を取り除くことでしょう。

- スタートアップ（申請時、創業10年未満）
- 京都市ベンチャー企業目利き委員会Aランク認定企業
- オスカー認定企業
- 知恵創出“目の輝き”認定企業
- 「これからの1000年を紡ぐ企業認定」認定企業
- 京都市スタートアップ支援ファンド投資先企業
- 京都市輝く地域企業表彰企業
- 「淳風 bizQ」入居企業



代表者名	久保 直嗣	
創業年月	2019年4月	資本金
URL	<a href="https://www.acbiode.com/circulite">https://www.acbiode.com/circulite</a>	
E mail	tadashi.kubo@acbiode.com	
電話番号		
所在地	606-0024 京都市左京区岩倉花園町 498 番地 6	



## 解重合触媒

1) ゼオライト触媒  
ポリエチレン → 300°Cでプロピレンガス

2) 両親媒性触媒  
2-1: 120°C, 0.2MPa (圧力鍋)でPET → モノマー  
2-2: ポリエチレン → エタノール 120°C, 0.2MPa

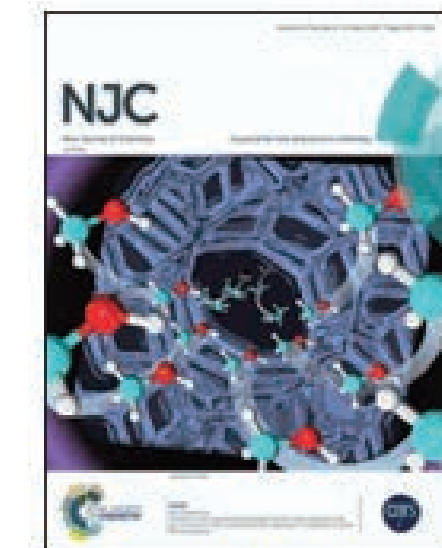

## ごみ処理1トンあたりの温暖化ガス排出比較\*



弊社製化学触媒  
0.05 kg

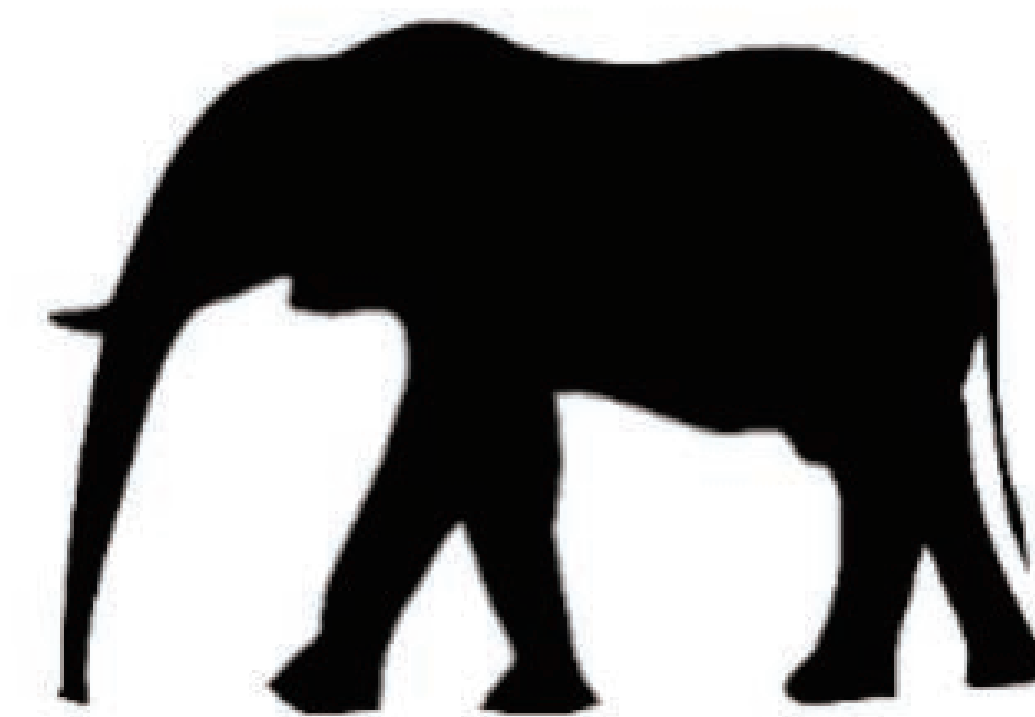

ごみ焼却  
450 kg

\*日本触媒工業会

### 企業概要

材料科学、化学、エレクトロニクスをベースにしたスタートアップ(京都市)で、京都けいはんなプラザラボに研究所を構え、ルクセンブルク、英国にも展開しています。発電所、下水汚泥焼却灰を吸着材、抗菌材等にリサイクルする技術を国内外に展開しているのに加え、廃プラ解重合触媒開発、交流電池・回路も開発しています。欧州連合EU傘下のベンチャーキャピタル：EIT InnoEnergy等から出資を受け、25件の国内外のスタートアップピッチコンテストで優勝した実績があります。

- スタートアップ (申請時、創業10年未満)
- 京都市ベンチャー企業目利き委員会Aランク認定企業
- オスカー認定企業
- 知恵創出“目の輝き”認定企業
- 「これからの1000年を紡ぐ企業認定」認定企業
- 京都市スタートアップ支援ファンド投資先企業
- 京都市輝く地域企業表彰企業
- 「淳風 bizQ」入居企業



代表者名	浅利 大介		
創業年月	2015年2月	資本金	9,500万円
URL	<a href="https://www.atomis.co.jp/">https://www.atomis.co.jp/</a>		
E mail	info@atomis.co.jp		
電話番号	075-746-7845		
所在地	602-0841 京都市上京区梶井町 448-5 クリエイション・コア京都御車 201 室		



### 企業概要

京都大学が世界に先駆けて開発した新素材「多孔性配位高分子 PCP/MOF」を基盤技術として活用し、当該新素材の迅速な社会実装を目指しています。新素材=モノとして売るのではなく、新素材をサービスに変換できるビジネスを追求し、その一つとしてエネルギーガス（メタン・水素）を軽量且つコンパクトに貯蔵・運搬できる次世代高圧ガス容器 CubiTan®を開発し、新しい分散独立型のエネルギーシェアリング構築に挑戦しています。

- スタートアップ（申請時、創業 10 年未満）
- 京都市ベンチャー企業目利き委員会 A ランク認定企業
- オスカー認定企業
- 知恵創出“目の輝き”認定企業
- 「これからの 1000 年を紡ぐ企業認定」認定企業
- 京都市スタートアップ支援ファンド投資先企業
- 京都市輝く地域企業表彰企業
- 「淳風 bizQ」入居企業



# 佐々木化学薬品株式会社

CONTACT INFORMATION

代表者名	佐々木 智一		
創業年月	1946年10月	資本金	6,000万円
URL	https://www.sasaki-c.co.jp/index.html		
E mail	skc500@sasaki-c.co.jp		
電話番号	075-581-9141		
所在地	607-8225 京都市山科区勸修寺西北出町 68 番地		



佐々木化学薬品株式会社は、経営理念“喜びの創造と技術の革新”のもと、半導体、化学分野などのお客様への支援、新規技術開発を行っております。現在は、商社、メーカーの両面から“お客様のお困りごとと解決”に力を注いでおります。

## 事業内容

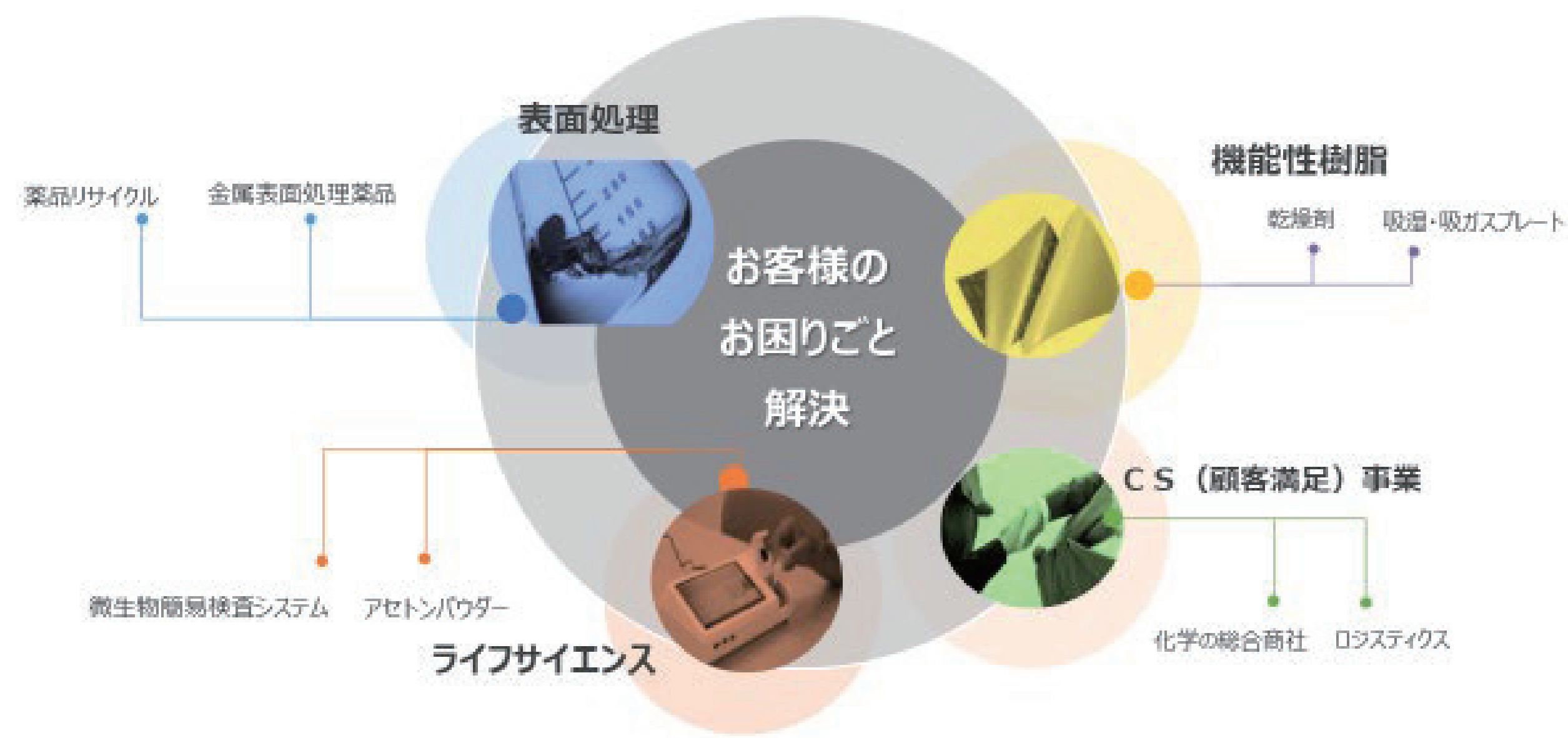

### 企業概要

当社は、試薬、化学工業薬品の販売会社として創業し、京滋地区を中心にお客様のものづくり支援を商社、メーカーの2つの側面から行っています。商社としては、幅広いネットワークを有しており、研究用試薬、工業薬品だけにとどまらず、理化学機器や装置・設備なども提案しています。メーカーとしては、表面処理剤薬品、吸湿機能付き樹脂、ライフサイエンス試薬などの研究開発を手がけており、年々各事業分野の製品を増やしています。グローバル化が進む中、今後も日本の優れたものづくり技術をサポートし、お客様のお役に立つ製品、技術を開発していきます。

- スタートアップ (申請時、創業 10 年未満)
- 京都市ベンチャー企業目利き委員会A ランク認定企業
- オスカー認定企業
- 知恵創出“目の輝き”認定企業
- 「これからの1000年を紡ぐ企業認定」認定企業
- 京都市スタートアップ支援ファンド投資先企業
- 京都市輝く地域企業表彰企業
- 「淳風 bizQ」入居企業

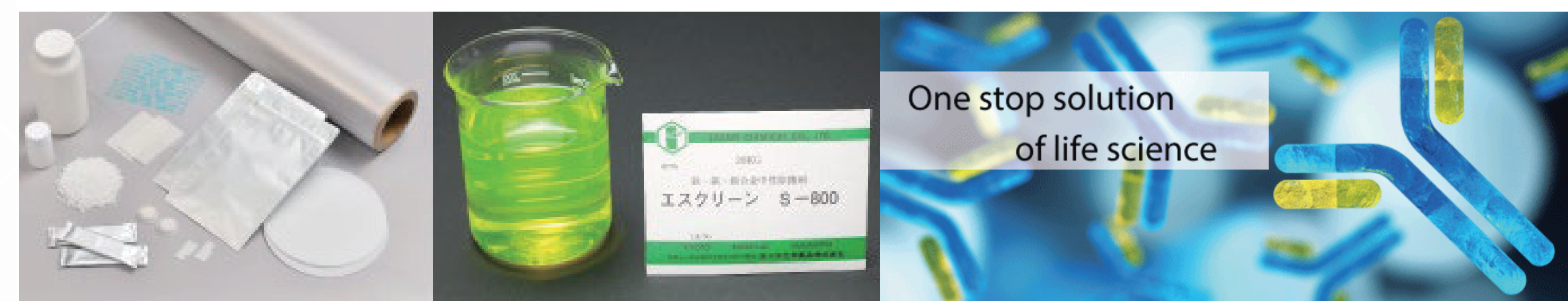

# Smart Tissues株式会社



代表者名	二神 麻里		
創業年月	2022年3月	資本金	100万円
URL	www.smart-tissues.com		
Email	info@smart-tissues.com		
電話番号	080-3570-8895		
所在地	606-8304 京都市左京区吉田下阿達町46-29 医薬系総合研究棟3階309S号室 スタートアップオフィス Smart Tissues 株式会社		

CONTACT INFORMATION

## A bright future for bioinks in 3D printing : Towards organ printing and drugs development

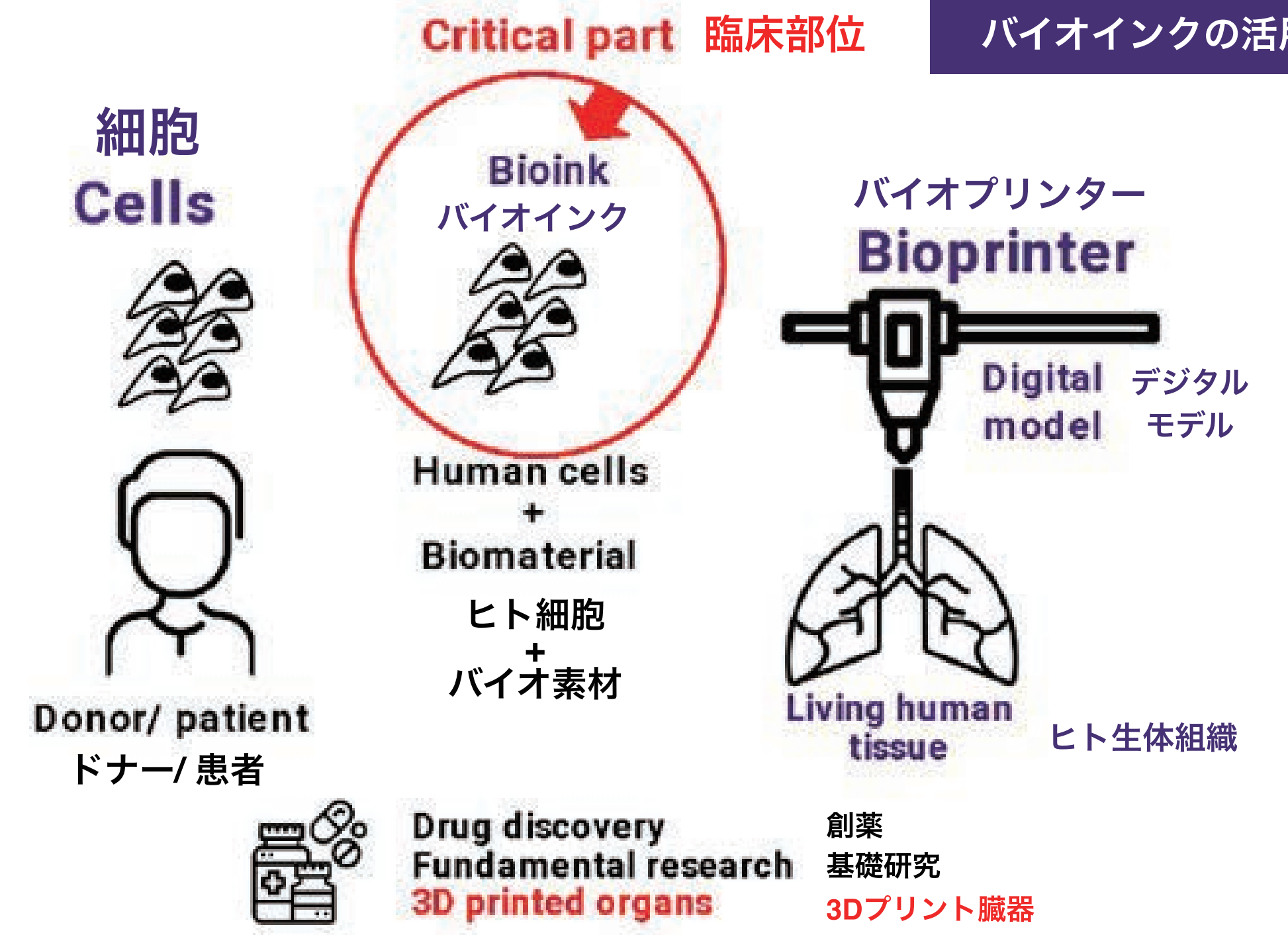

## Our solution: $\chi$ -ink    Smart Tissuesの解決: $\chi$ -ink



	室温での プリント能力	可変特性	細胞生存率	抗菌性
BIOINKS バイオインク	Room temperature printability	Tunable properties	Cell viability	Antibacterial property
$\chi$ -ink	✓	✓	✓	✓
Collagen/Gelatin- based <small>コラーゲン/ ゼラチン系</small>	✗	✓	✓	✗
Alginate-based <small>アルギン酸系</small>	✓	✓	✓	✗
Synthetic <small>合成系</small>	✓	✓	✓	✗

### 企業概要

Smart Tissues株式会社は人間の生体組織や臓器のバイオプリンティングの製造を目指し、世界初の抗菌性かつ汎用性のあるバイオインクを開発、臨床応用や研究等での利用を想定しています。当社の独自の強みは特許取得済みの抗菌特性を持つバイオインク製造技術を有し、日本で初めて設立されたバイオインク製造会社であることです。現段階では、学术界・化粧品業界・製薬業界で新薬開発、抗ガン治療や再生医療の分野に携わる顧客に向けて試薬を製造していきます。

当社のバイオインクは主に研究室で使用されることを目的に開発しましたが、臨床応用にも対応できる可能性を大いに秘めています。

- スタートアップ (申請時、創業 10 年未満)
- 京都市ベンチャー企業目利き委員会A ランク認定企業
- オスカー認定企業
- 知恵創出“ 目の輝き ”認定企業
- 「これからの1000年を紡ぐ企業認定」認定企業
- 京都市スタートアップ支援ファンド投資先企業
- 京都市輝く地域企業表彰企業
- 「淳風 bizQ」入居企業

COMPANY OVERVIEW



代表者名	須田 真通		
創業年月	1952年10月	資本金	5,400万円
URL	<a href="https://www.daico.co.jp/">https://www.daico.co.jp/</a>		
E mail	network@daico.co.jp		
電話番号	075-933-4191		
所在地	601-8207 京都市南区久世中久町676		



CONTACT INFORMATION

## 深紫外 LED 光源ユニットのご提案

- 独自の光学部品を用い、少ないLEDで照射を実現 -



低消費電力  
低コスト

ガラス加工技術

光学設計技術

モジュール設計技術

深紫外 LED 光源のノウハウ

当社はUV-LEDの特徴を把握し、光学設計、シミュレーションを重ね、**小型で高効率の紫外線LED照射モジュールを提案**しています。光学設計技術と独自のレンズ製造技術でお客様のご要望を実現し、実験用途から量産まで対応いたします。



弊社設計レンズ

### 企業概要

株式会社大興製作所は、石英ガラスの製造販売を行っており、2022年に創業70年を迎えます。石英ガラスは「ガラスの王様」とも呼ばれ、その特徴は高純度で光の透過性が高く、耐熱性・耐薬品性に優れており、その特徴を活かし半導体分野・理化学分野・光学分野など幅広い分野のお客様に利用頂いています。石英ガラスは他のガラスと比べ加工が難しい材料ですが、製造を担うテクノアイでは、火加工・研磨・研削といった加工を職人技で組合せ、お客様に合わせた製品を製造しています。これらの加工を社内で全て展開しているというのは珍しく、当社の強みの1つでもあります。また、昨今のコロナ禍において、紫外線による殺菌技術が注目されていますが、弊社においてもこれまで培ってきたガラス加工技術と光学設計技術を活かし、深紫外LEDと光学部品を組み合わせた製品開発を行っております。最近では、殺菌用途のみならず農業分野や分析計測分野など幅広い用途のお客様に紫外線LEDモジュールを提供しています。

- スタートアップ（申請時、創業10年未満）
- 京都市ベンチャー企業目利き委員会Aランク認定企業
- オスカー認定企業
- 知恵創出“目の輝き”認定企業
- 「これからの1000年を紡ぐ企業認定」認定企業
- 京都市スタートアップ支援ファンド投資先企業
- 京都市輝く地域企業表彰企業
- 「淳風 bizQ」入居企業

COMPANY OVERVIEW

## 製品ラインナップ



UV-SPOT



UV-Stick™



UV-Uniform™



代表者名	土淵 善亜貴		
創業年月	1950年9月	資本金	1,000万円
URL	https://www.touan.co.jp/		
E-mail	info@touan.co.jp		
電話番号	075-541-1987		
所在地	605-0976 京都市東山区泉涌寺東林町38番地		



## 色絵付け

熟練した職人が  
色彩豊かな彩釉  
を使用し手描で  
仕上げた逸品

### 企業概要

京焼・清水焼窯元・陶菴は大正11年、京都の東山泉涌寺（ひがしやませんにゅうじ）で創業しました。陶菴の手がける清水焼は、鮮やかな発色とほかにはない強度が特徴です。清水焼は本焼きをした上に絵をつける「上絵付け」で知られていますが、陶菴では釉薬を塗る前に彩色する「下絵付け」を採用。さらに1,200度という高温で焼くことで、強度のある清水焼を作ることになりました。高温で焼くと鮮やかな色味を出すのが難しいのですが、下絵に使う絵の具から開発することで、雅びな色味はそのままに傷つきにくさも実現しました。

現在は、四代目である土淵善亜貴が陶菴の当主となっており、多種多様な結晶の形が楽しめる「花結晶」を開発・確立いたしました。

- スタートアップ（申請時、創業10年未満）
- 京都市ベンチャー企業目利き委員会Aランク認定企業
- オスカー認定企業
- 知恵創出“目の輝き”認定企業
- 「これからの1000年を紡ぐ企業認定」認定企業
- 京都市スタートアップ支援ファンド投資先企業
- 京都市輝く地域企業表彰企業
- 「淳風 bizQ」入居企業

## 花結晶

釉薬が生み出す  
美しい結晶の形  
釉薬が溶けて冷却する過程  
で結晶が出来る釉薬です  
色々な結晶の形を楽しんで  
いただければ幸いです



代表者名	たにぐち ちさと	
創業年月	2020年8月	資本金
URL	<a href="https://www.chisatotaniguchi.com">https://www.chisatotaniguchi.com</a>	
E mail	info@chisatotaniguchi.com	
電話番号	090-8214-0030	
所在地	605-0846 京都市東山区五条橋東6丁目583-118	



コロナ禍においても、自宅で使う器を選んだり、植物を育てたり、新しいピアスを付けてみたり、楽しいことは身近にあります。オンラインでの購入をはじめ、京都にお越しになれない方でも参加できる陶芸オンラインレッスンを開催しました。陶磁器の素材の可能性を、一緒に楽しんでみませんか？

### 企業概要

京都・清水寺のふもとで、成形から焼成まで一貫して制作しています。京焼・清水焼の伝統技法を学び、さらに新しい技術を取り入れながら、素材の可能性と魅力を提案します。

白土に色を混ぜて練り込み、色彩表現をする「練り込み技法」や、土を焼き締めて漆を施す「陶胎漆器」など、新分野も精力的に開拓しています。京都を訪れる際の工房見学や陶芸体験、ご購入も可能です。また、コロナ禍において観光や体験が難しい昨今において、オンラインでの陶芸体験も行っています。”人生を彩る”をモットーに制作しています。

- スタートアップ（申請時、創業10年未満）
- 京都市ベンチャー企業目利き委員会Aランク認定企業
- オスカー認定企業
- 知恵創出“目の輝き”認定企業
- 「これからの1000年を紡ぐ企業認定」認定企業
- 京都市スタートアップ支援ファンド投資先企業
- 京都市輝く地域企業表彰企業
- 「淳風 bizQ」入居企業

# 株式会社坂製作所



代表者名	坂 栄孝		
創業年月	1960年4月	資本金	4,000万円
URL	http://www.sakass.com/		
E-mail	eitaka@sakass.com		
電話番号	075-463-4214		
所在地	616-8042 京都市右京区花園伊町44-12		



CONTACT INFORMATION

mote gun.  
misty



株式会社 坂製作所  
Saka Industry Co., Ltd.  
www.sakass.com

創業60年 京都の  
精密加工技術屋が挑む

## 除菌作業改革!

短時間+広範囲+ムラなく=  
= 負担大幅軽減! 安心感UP!!

まずは、その手軽さを動画で体験してください!



技術が認められたからこそ、さまざまなシーンでお使いいただいております。



一般病院での除菌・消臭



人の集うホテルでの除菌作業



焼肉店での除菌・消臭作業



デイサービスでの除菌・消臭



レストランでの除菌・消臭



展示会場の除菌作業



幼稚園でも

### 企業概要

当社は1960年の創業以来、社訓である「まごころを製品に映して」を合言葉にお客様の繁栄を願いながら、あらゆる金属の高精度な加工（フライス・マシニング）を単品から中量品まで短納期で対応してきた。

当社の強みは高精度加工技術であり、多くの顧客から高い評価を得ている。

近年は培った技術を応用した自社製品開発にも取り組み、2013年8月、従来にはない小型・静音のスクロールコンプレッサーを初の自社製品として上市した。特許取得技術を搭載した同製品は、近畿経済産業局の関西ものづくり新選に選定された他、京都中小企業優秀技術賞、京都商工会議所主催知恵ビジネス・知恵-1グランプリを受賞するなど高い評価を受け、2019年には京都市よりオスカー認定も得た。

また、軽くて片手でも持てることから命名した製品名の「mote con(モテコン)」は、日刊工業新聞のネーミング大賞(ユーモア賞)にも選ばれ、広く知られるようになった。

- スタートアップ(申請時、創業10年未満)
- 京都市ベンチャー企業目利き委員会Aランク認定企業
- オスカー認定企業
- 知恵創出“目の輝き”認定企業
- 「これからの1000年を紡ぐ企業認定」認定企業
- 京都市スタートアップ支援ファンド投資先企業
- 京都市輝く地域企業表彰企業
- 「淳風 bizQ」入居企業

COMPANY OVERVIEW



株式会社 坂製作所 www.sakass.com

〒616-8042 京都市右京区花園伊町44-12

TEL.075-463-4214

[受付時間]8:30~17:00 [定休日]土・日曜日、祝日

ホームページリニューアル→

E-Mail:eitaka@sakass.com

FAX.075-462-0584

24時間受付





代表者名	山本 浩司		
創業年月	2019年4月	資本金	300万円
URL	https://wowdesign.co.jp/		
E mail	info@wowdesign.co.jp		
電話番号	075-874-6484		
所在地	600-8813 京都市下京区中堂寺南町 134 番地 京都リサーチパーク 1号館 002号		



## ワオデザインはお客様の課題解決をお手伝いする会社です

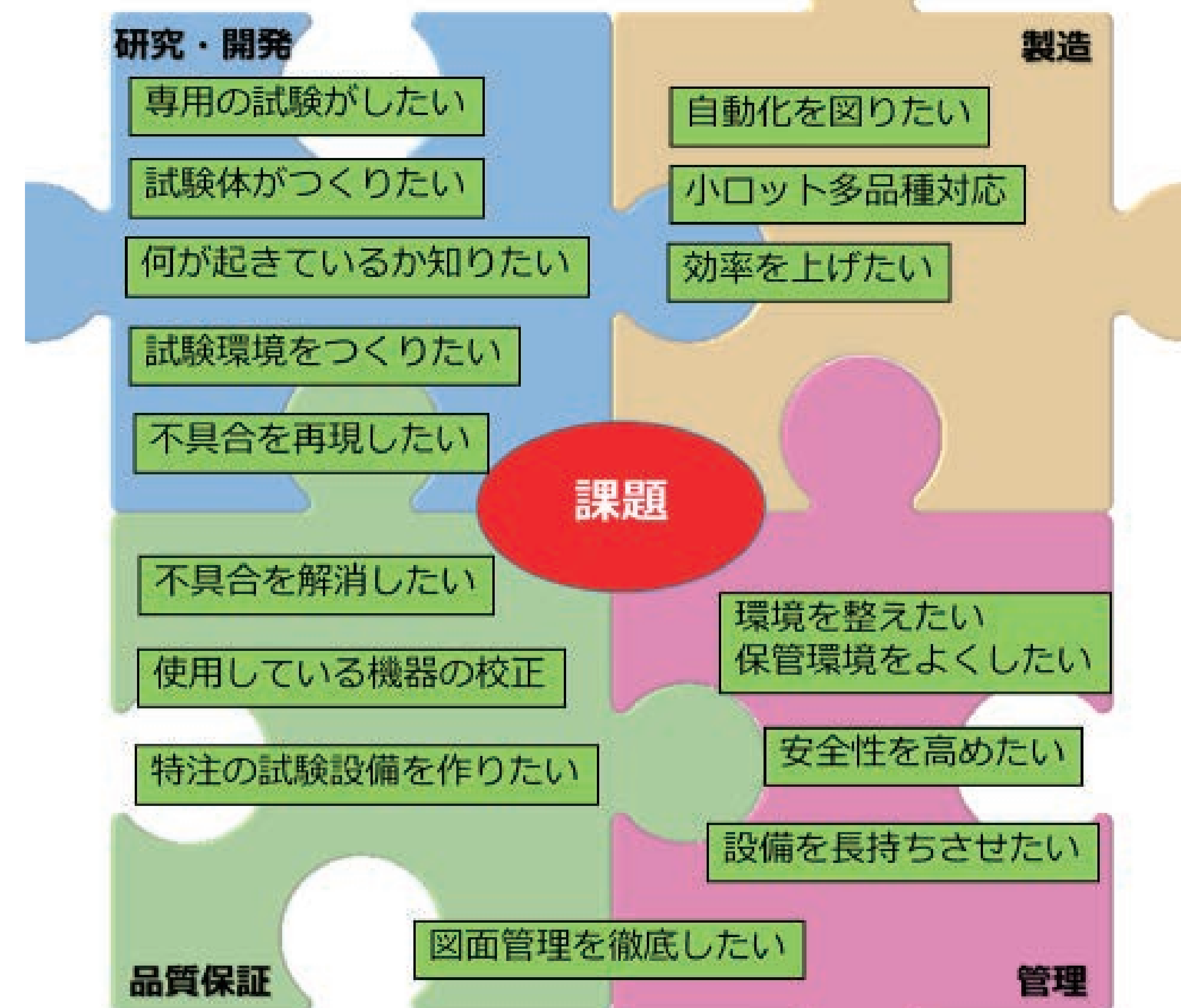

ワオデザインは皆様の課題をヒアリングし、想定される手法を提案・打合せしながら形にしていく特注会社です。部品製作だけでなく、設計・提案・製作まで、弊社の技術と経験でご希望にお応え致します。お困りのことがございましたら、まずはお問い合わせ下さい。

### 企業概要

当社は顧客の開発・製造等に関する課題をヒアリングし解決案の提案・設計・製作・フォローを事業として展開しています。

製品制作実績では、実験操作中の試料や試薬の劣化を防ぐ卓上冷却器「クールブロックバス（遠沈管用、斜型遠沈管用）」や、簡単組立て・コンパクト収納な「チューブラック」などがあります。

また、毎朝の朝礼にはじまり顧客のテーマの共有化、案出し等の打ち合わせ、試作や試験を身軽にできる体制が当社の肝です。

『お客様の想像を超えた「価値」へのチャレンジ』

ワオデザイン株式会社では、お客様の創造を超えた価値を提供し、研究開発の加速をお約束いたします。

- スタートアップ（申請時、創業10年未満）
- 京都市ベンチャー企業目利き委員会Aランク認定企業
- オスカー認定企業
- 知恵創出“目の輝き”認定企業
- 「これからの1000年を紡ぐ企業認定」認定企業
- 京都市スタートアップ支援ファンド投資先企業
- 京都市輝く地域企業表彰企業
- 「淳風 bizQ」入居企業

# Ghoonuts株式会社



代表者名	都志 宣裕		
創業年月	2020年8月	資本金	50万円
URL	https://ghoonuts.com/		
E-mail	n-tsushi@ghoonuts.com		
電話番号	075-315-3657		
所在地	600-8813 京都市下京区中堂寺南町134番地 京都リサーチパークASTEM棟8F		



CONTACT INFORMATION

COMPANY OVERVIEW

## 企業概要

当社は、脳の外側から非侵襲的に微弱な電気を流す技術である経頭蓋電気刺激を用いた研究開発型のベンチャー企業です。

経頭蓋電気刺激を活用することにより、神経細胞同士の情報伝達を促進することが可能であり、脳機能の様々な領域に応用可能です。

現在私たちは、この技術を用いた失語症治療の為の医療機器の開発を行っています。ただ電気刺激を行うだけではなく、患者それぞれに最適な電気刺激治療が提供可能なデバイスを開発中です。

今後は、これらの技術を活用して、失語症以外の疾患にも拡大し、事業を展開して行きます。

- スタートアップ（申請時、創業10年未満）
- 京都市ベンチャー企業目録委員会Aランク認定企業
- オスカー認定企業
- 知恵創出“目の輝き”認定企業
- 「これからの1000年を紡ぐ企業認定」認定企業
- 京都市スタートアップ支援ファンド投資先企業
- 京都市輝く地域企業表彰企業
- 「淳風 bizQ」入居企業

## ①経頭蓋電気刺激技術で可能なこと

### 経頭蓋電気刺激(脳刺激)で可能なこと

脳刺激イメージ

刺激位置に応じた脳活動の活性化

外側から電氣的に刺激することで、神経細胞同士の伝達を促進

## ②現在の社会課題

### 脳卒中後のリハビリで不足しているものは？

項目	割合
復職のための実践的なリハビリテーション	69.5%
施設数	50.5%
セラピストの数	40.9%
その他	4.5%
不足しているとは思わない	8.2%

n=220

#### 失語症者の職場復帰率

8.2%

※出典 日本高次脳機能障害学会社会保険委員会失語症アウトカム検討小委員会：わが国における失語症言語治療の効果、メタアナリシス(2016)

**弊社ヒアリングの一部内容**

- ・通常の言語療法には限界がある
- ・運動はもちろん、失語などでも使えるなら非常に喜ばれる

運動機能の回復だけでなく、言語機能の回復も復職には重要

## ③これから弊社で開発する医療機器

### 開発する医療機器の方向性

脳刺激デバイス

**第1弾**  
非医療機器(民生品)として先に展開

- ・診療体系：自由診療
- ・主な使用場面：自費リハ施設等

↓使用実績データなどを、保険適用申請時に活かす

**第2弾**  
医療機器として展開

- ・診療体系：保険適用下での治療
- ・主な使用場面：病院、自宅等

完成した脳刺激デバイスは、非医療機器と医療機器の2段階で展開を予定

- ・早期からの収益化
- ・UI/UXの向上 を実現

## 株式会社マリ



代表者名	瀧 宏文		
創業年月	2017年11月	資本金	3,000万円
URL	<a href="https://marisleep.co.jp/">https://marisleep.co.jp/</a>		
E mail	info@marisleep.co.jp		
電話番号	075-315-8997		
所在地	600-8815 京都市下京区中堂寺粟田町91 京都リサーチパーク9号館1階104号室		
	600-8357 京都市下京区大宮通花屋町上る柿本町609-1 淳風 bizQ 内		



## 非接触技術で睡眠障害を解消したい

## 何もつけずに健康状態を計測する

寝るときには何もつけずに寝たい。でも健康が気になる。株式会社マリは何も身につけることなく寝ている間の健康情報を取得する技術の開発に取り組んでいます。

将来的に取得したデータはデータベースに一元管理し、スマートシティなどのプロジェクトに貢献したいと考えています。

非接触センシング技術を体感していただくため2021年2月に非接触で健康情報を計測するVitaWatcher（研究用機器）を発売開始しました。

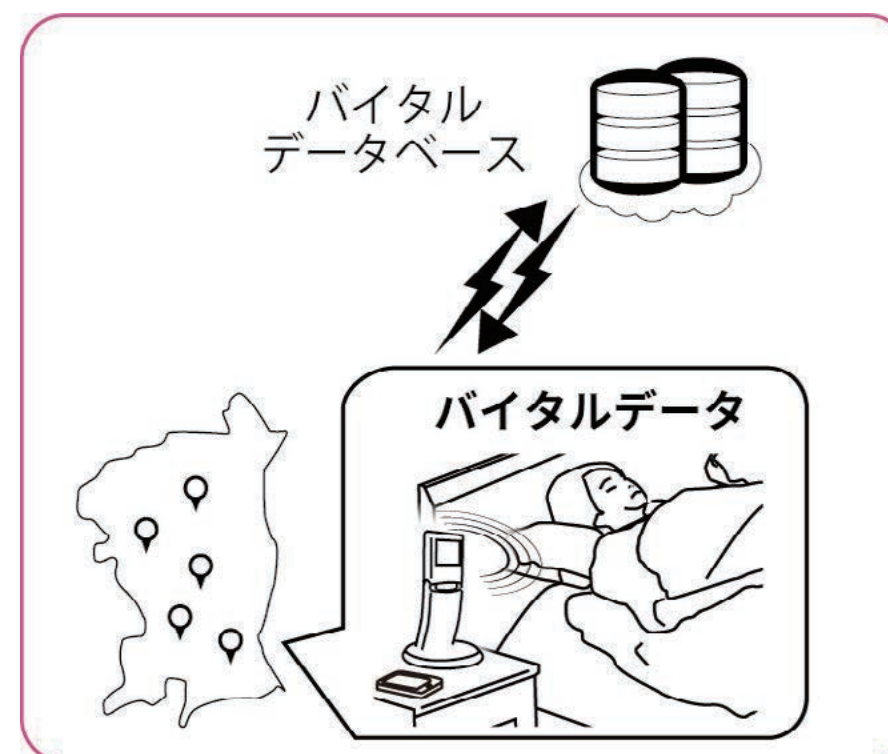

## 睡眠時無呼吸症候群に対するヒトに優しいソリューション

睡眠時無呼吸症候群は潜在的に多くの方が罹患していると言われています。マリの非接触技術で医療機器を開発し、睡眠時無呼吸症候群に対する優しい方法でのソリューションを提供したいと考えています。

開発中の  
睡眠時無呼吸症候群に対するヒトに優しいソリューション2021/02 発売  
研究用機器 VitaWatcher

## 企業概要

Sleep Freely. 世界の睡眠障害をやさしく解決したい

日常での睡眠の妨げになる要素を人に最も優しい方法で解決するソリューションを提供し、睡眠障害で生じる諸問題を解消するためにマリは設立されました。

睡眠障害の中でも睡眠時無呼吸症候群は高血圧、心不全、不整脈、脳卒中、糖尿病など様々な重大疾患のリスクを増大させます。我々のミッションは使用者に負担の少ない睡眠時無呼吸症候群のソリューションを提供し、自由で快適な睡眠を提供することです。

マリの独自性は非接触技術です。京都大学を始めとする共同研究先と連携し体に触れずに睡眠の状態や健康状態を把握する技術、睡眠時無呼吸症候群への負担の少ない治療を実現する技術の開発を行っています。

- スタートアップ（申請時、創業10年未満）
- 京都市ベンチャー企業目利き委員会Aランク認定企業
- オスカー認定企業
- 知恵創出“目の輝き”認定企業
- 「これからの1000年を紡ぐ企業認定」認定企業
- 京都市スタートアップ支援ファンド投資先企業
- 京都市輝く地域企業表彰企業
- 「淳風 bizQ」入居企業

# アトモフ株式会社

ATMOPH

代表者名	姜 京日		
創業年月	2014年8月	資本金	
URL	<a href="https://atmoph.com/ja/">https://atmoph.com/ja/</a>		
Email	contact@atmoph.com		
電話番号			
所在地	604-8101 京都市中京区柳八幡町 75-6 LS 京都ビル 3F		



## Panorama Wall 機能 ※現在開発中



### 企業概要

アトモフ株式会社は任天堂のエンジニアであった姜、中野が2014年に京都で創業しました。

Atmoph Window 2 は、Atmoph が独自で 4K/6K 撮影した 1,200 種類以上の風景映像とリアルなサウンドで、お部屋に開放感と癒しの時間をもたらします。2019年にクラウドファンディングサイト Indiegogo と Makuake で発表した際は、総額で1億円の支援を受けました。

世界各国で自宅でのテレワークが主流になっている中、旅行に行っている気分で仕事ができると日本や海外のお客様に大変好評を得ています。また、家族で過ごすおうち時間が増えている今、窓の風景を見ながら旅行の計画を立てたり、昔の思い出を語ったりと団らんのきっかけにもなっています。

- スタートアップ (申請時、創業 10 年未満)
- 京都市ベンチャー企業目利き委員会 A ランク認定企業
- オスカー認定企業
- 知恵創出“目の輝き”認定企業
- 「これからの1000年を紡ぐ企業認定」認定企業
- 京都市スタートアップ支援ファンド投資先企業
- 京都市輝く地域企業表彰企業
- 「淳風 bizQ」入居企業

# 株式会社アロマジョイン



代表者名	金 東 煜		
創業年月	2012 年 10 月	資本金	8,104 万円
URL	<a href="https://aromajoin.com/">https://aromajoin.com/</a>		
Email	soumu@aromajoin.com		
電話番号	080-9531-3091		
所在地	612-8374 京都市伏見区治部町 105ACT 京都		



映像や音声、各種センサーと連動し、コンテンツに合わせて快適な香りが楽しめる香りデバイスです。コンパクトなサイズながらも、スマートフォンやタブレット端末、コンピュータ、VR/AR、IoTデバイスなど、複数の異なるデバイスと連動し、シームレスな香り体験を提供しています。

<https://aromajoin.com/>

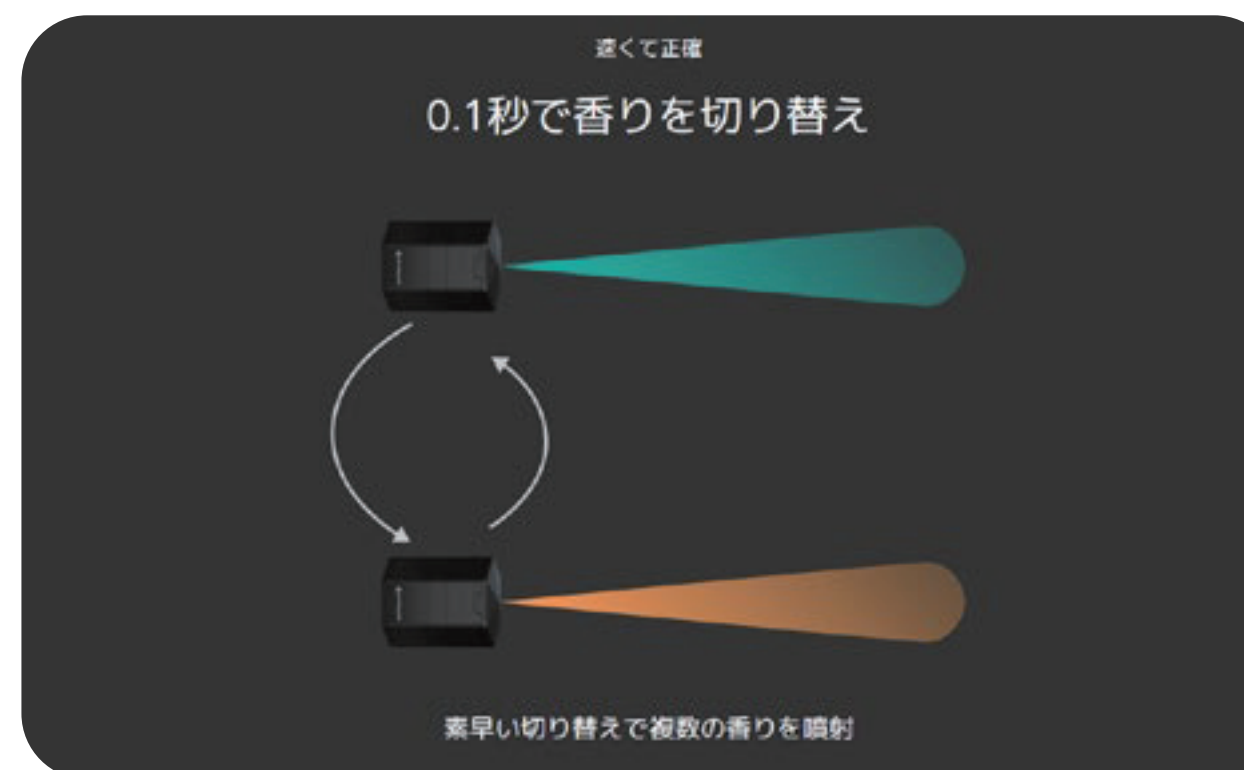

エンターテインメント



サイネージ

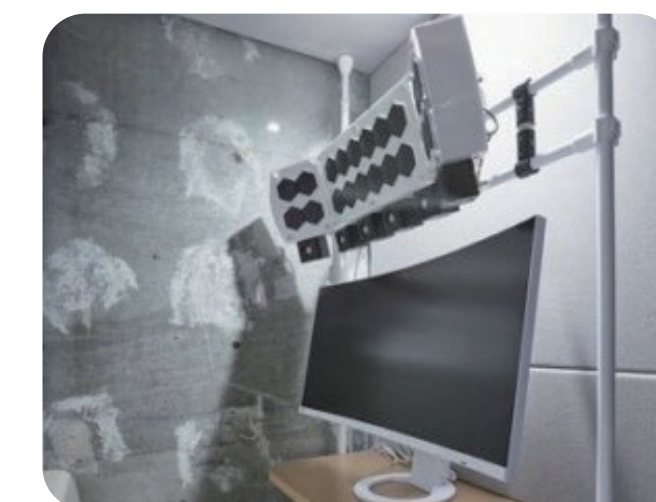

空間ソリューション

## 企業概要

株式会社アロマジョインは、世界で初めて、香りの高速切り替え提示が可能な香り制御装置「アロマシューター」の製造・販売を行っている、国立研究開発法人情報通信研究機構（NICT）発のベンチャー企業です。私たちは、香りをデジタル化し、言葉、画像、音声に加えて香りのコミュニケーションチャンネルを作り出すことを目指しています。アロマシューターには、香りの時空間制御技術が活用されており、香りが残らないといった時間的な制御のみならず、ユーザーが識別できる香り成分のみをユーザーの鼻にめがけて噴射するという空間的な制御も可能にしています。また、6種類の香りを単独または、調香（ブレンド）して噴射することができます。このため、既存のデジタルサイネージと組み合わせることで新たなセールスプロモーションツールとして、商品のイメージが記憶に残る香りマーケティングが可能であることから香り関連商材を扱っている企業やVRシアターなど様々な分野の企業との協業を進めています。

- スタートアップ（申請時、創業10年未満）
- 京都市ベンチャー企業目利き委員会Aランク認定企業
- オスカー認定企業
- 知恵創出“目の輝き”認定企業
- 「これからの1000年を紡ぐ企業認定」認定企業
- 京都市スタートアップ支援ファンド投資先企業
- 京都市輝く地域企業表彰企業
- 「淳風 bizQ」入居企業

# 株式会社エペア

代表者名	北村 義武		
創業年月	2012年10月	資本金	200万円
URL	https://epea.co.jp/		
Email	kitamura@epea.co.jp		
電話番号			
所在地	612-8089 京都市伏見区銀座町三丁目 321 番地		



- ◎ 株式会社エペアは、各種センサー機器開発やセンサーと連動したシステムを通じてお客様の問題を解決する会社です。
- ◎ 2020年度からは、新型コロナウイルス感染症対策のための換気状況を可視化できる高精度 CO2 センサー（大気中の二酸化炭素濃度測定機器）等の機器を中心に自社開発を行っています。
- ◎ 開発、製作、販売までを自社で一括して行っているため、お客様のご要望に柔軟に対応した製品開発をしていくことが可能です。

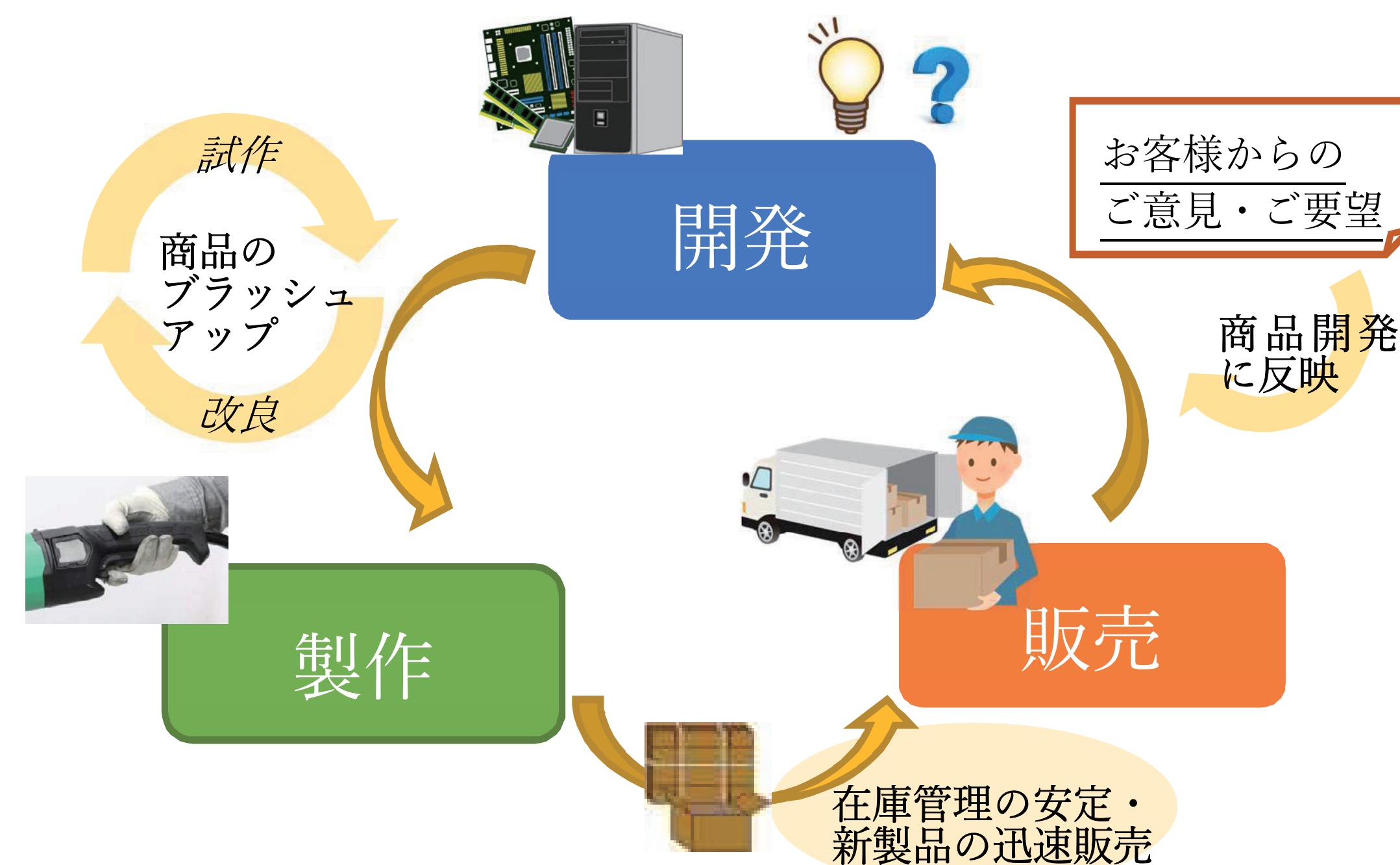

### 《各種 CO2 センサー》

- ・ 正確な測定が可能な NDIR 方式センサーモジュールを搭載。
- ・ Amazon 等で好評販売中です。

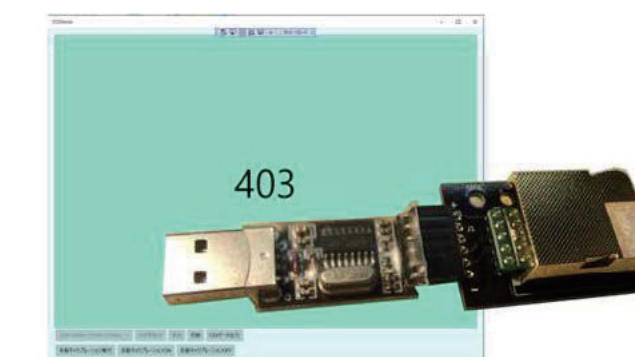

## 企業概要

株式会社エペアは、各種センサー機器開発やセンサーと連動したシステムを通じてお客様の問題を解決する会社です。

2020年度からは、新型コロナウイルス感染症対策のための換気状況を可視化できる高精度 CO2 センサー（大気中の二酸化炭素濃度測定機器）等の機器を中心に自社開発を行っています。

開発、製作、販売までを自社で一括して行っているため、お客様のご要望に柔軟に対応した製品開発をしていくことが可能です。

- |  |   |  |
|--|---|--|
| <input checked="" type="checkbox"/> スタートアップ（申請時、創業 10 年未満） | <input type="checkbox"/> 京都市ベンチャー企業目利き委員会 A ランク認定企業 | <input type="checkbox"/> オスカー認定企業      |
| <input type="checkbox"/> 知恵創出“目の輝き”認定企業                    | <input type="checkbox"/> 「これからの 1000 年を紡ぐ企業認定」認定企業  |  |
| <input type="checkbox"/> 京都市スタートアップ支援ファンド投資先企業             | <input type="checkbox"/> 京都市輝く地域企業表彰企業              | <input type="checkbox"/> 「淳風 bizQ」入居企業 |

# クアドリティクス株式会社



代表者名	林 康平		
創業年月	2018年2月	資本金	300万円
URL	https://www.quadlytics.com		
E-mail	info@quadlytics.com		
電話番号	075-606-5077		
所在地	604-8223 京都市中京区小結棚町 431-503		



CONTACT INFORMATION

## 研究成果の導出先とコア技術概観

京大発の多次元 HRV リアルタイム心拍変動解析と高効率のエッジ AI 解析コード、熊大発の心電計測高精度化および伝送効率化技術を用いた医療 AI スタートアップ  
 COVID-19 悪化兆候検知のほか、てんかん発作予知 (AMED 事業で上市に向け研究開発中) 事業等、安全安心に繋がる研究開発と薬事を、病院・大学・民間企業と柔軟に協力して進めている

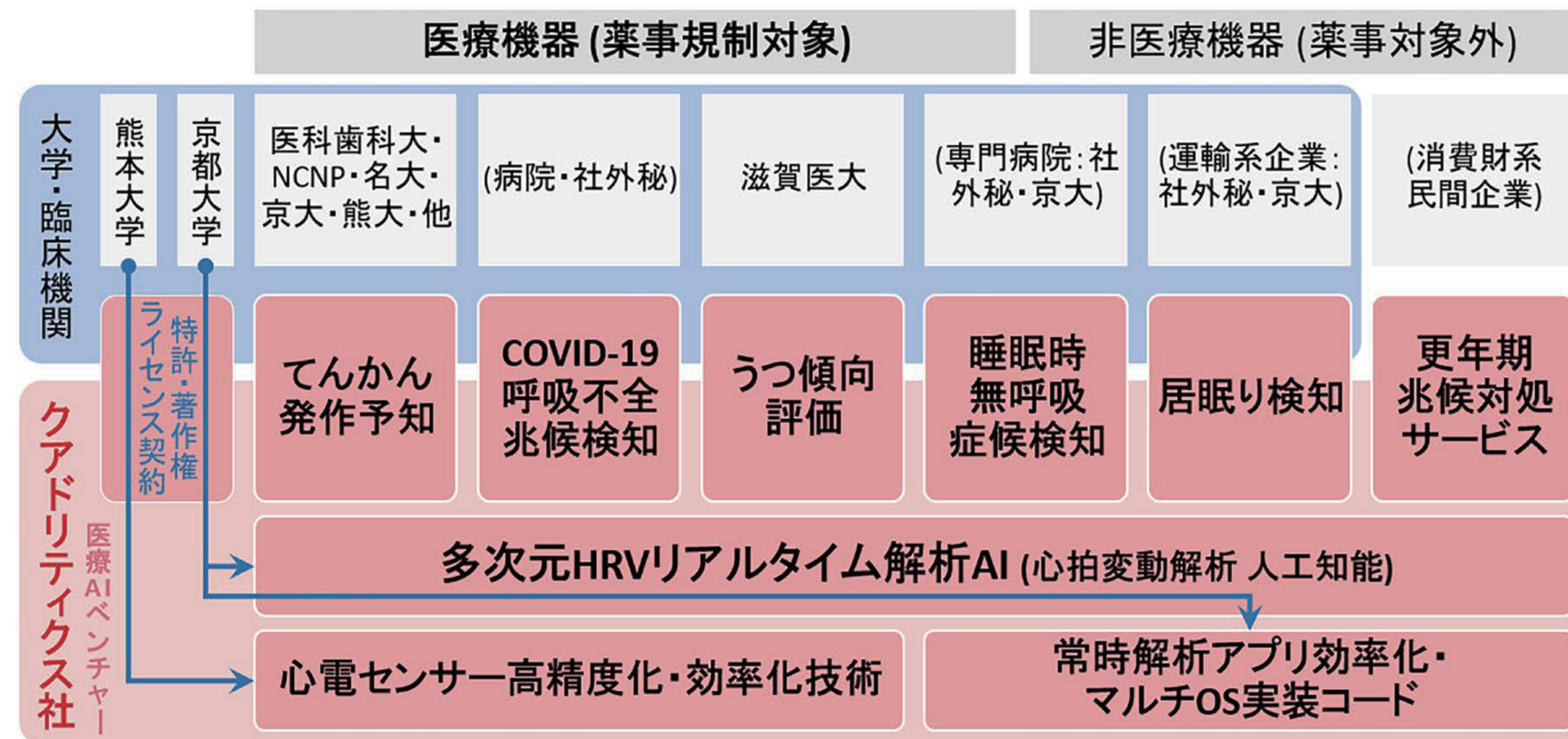

## 心拍変動解析フローの例

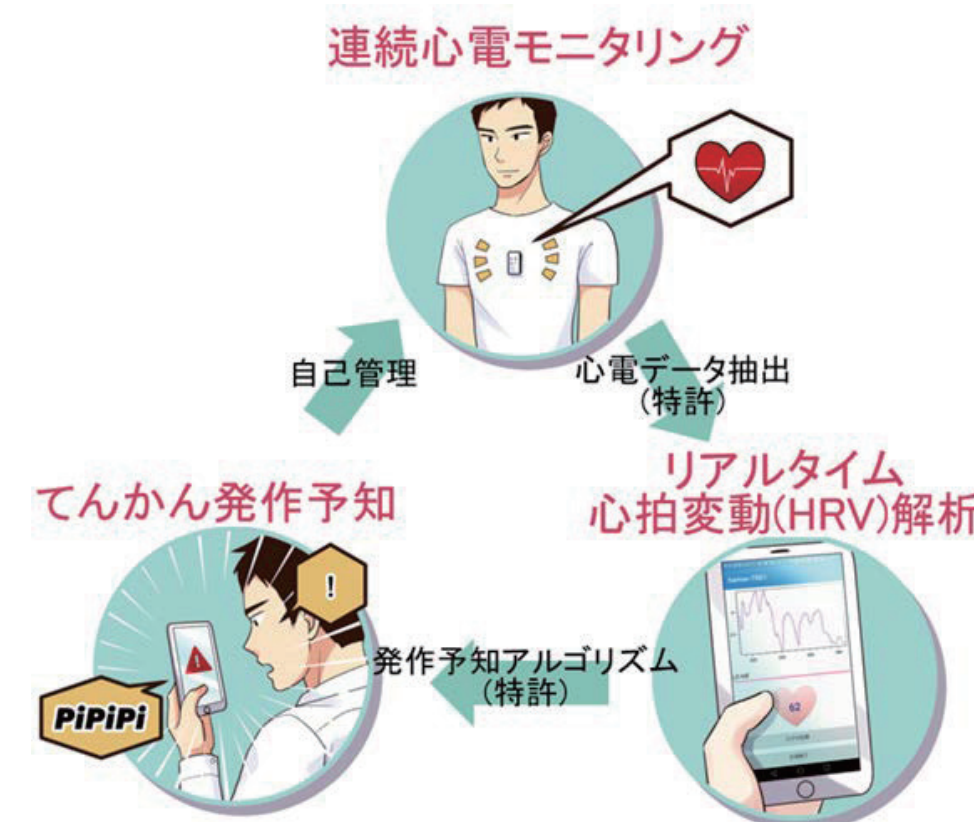

## 医療機器ビジネスモデル

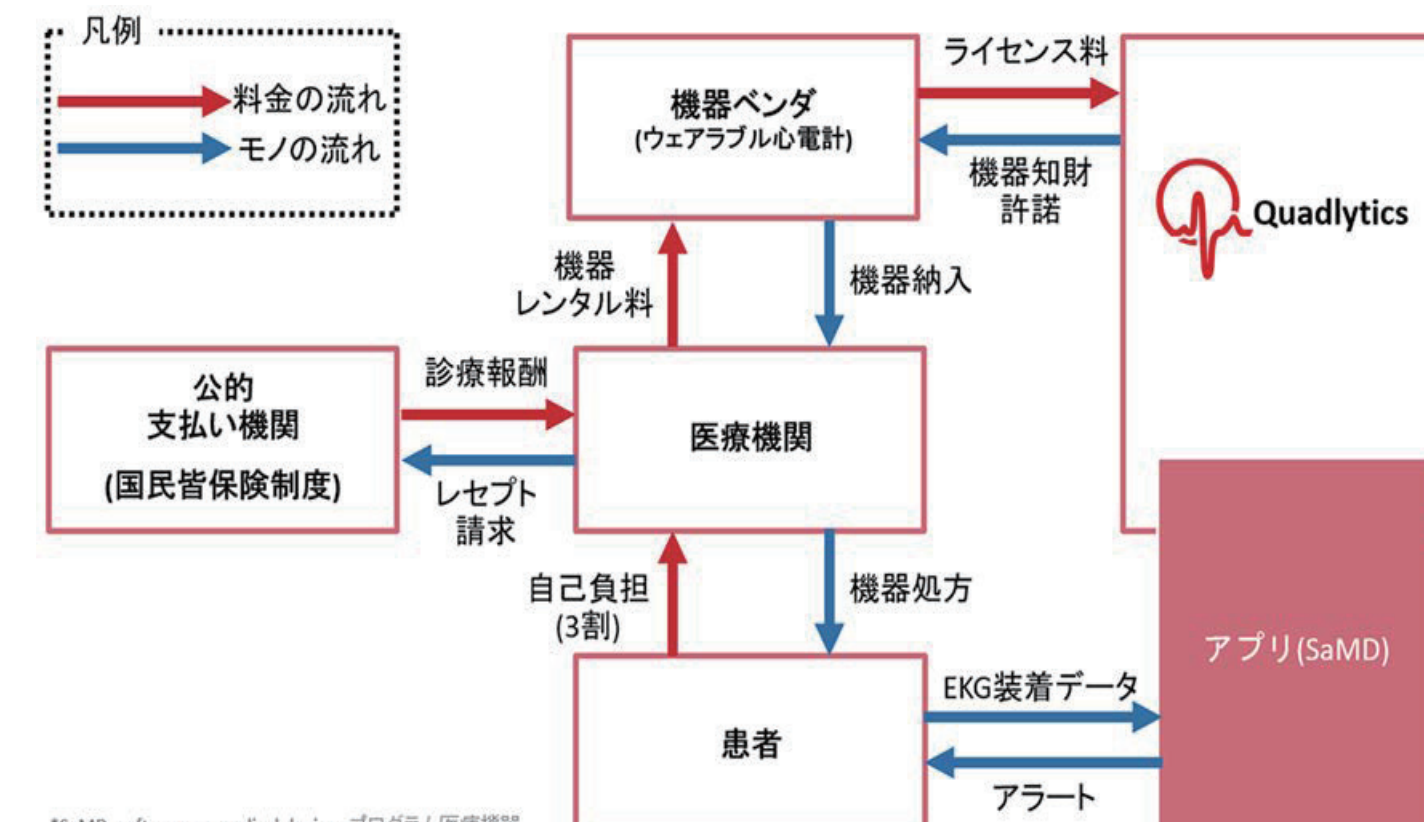

### 企業概要

クアドリティクス株式会社は京都大学発の医療系スタートアップとして生まれ、予見的な健康維持サービスを提供する会社です。自律神経の状態は、症候(例:不眠、てんかん発作等)が身体に顕れるよりも先行して変化しますが、心拍間隔は自律神経の状態に影響をうけて変動するため、心拍の変動を解析すると自律神経の状態を評価できるだけでなく、症候の兆候検出が可能となります。当社では、この心拍変動解析による自律神経の微細な変化を日常的に補足するコア技術を用いることで、様々な疾患・症候の兆候に対して早期検知を実現し、超早期介入が可能になる社会を目指しています。当社の強みは生体情報の計測から解析までを一気通貫している点だけでなく、早期検知のための予見的意味づけおよびスマホ搭載可能な高性能かつ高効率アルゴリズム・アプリ開発を得意としている点にもあり、これらの強みを活かしてスマホで「いつでもどこでも」解析することを可能にすることで、日常生活に心拍変動解析を実装してまいります。

- スタートアップ (申請時、創業 10 年未満)
- 京都市ベンチャー企業目録委員会 A ランク認定企業
- オスカー認定企業
- 知恵創出“目の輝き”認定企業
- 「これからの1000年を紡ぐ企業認定」認定企業
- 京都市スタートアップ支援ファンド投資先企業
- 京都市輝く地域企業表彰企業
- 「淳風 bizQ」入居企業

# 株式会社松栄堂

香老舗 松栄堂

代表者名	畑 正高		
創業年月	1942年5月	資本金	6,000万円
URL	<a href="https://www.shoyeido.co.jp">https://www.shoyeido.co.jp</a>		
E-mail	incense@shoyeido.co.jp		
電話番号	075-212-5590		
所在地	604-0857 京都市中京区烏丸通二条上ル東側		



私たちは、中国・インド・東南アジアを中心に産出される、微妙で繊細な天然香料にこだわり、世界各国の人々と仕事を共にしています。そして原料の吟味から、精製・配合・加工・成型・箱詰め・包装にいたるまで厳重な品質管理のもと、原料それぞれの個性を十分に引き出します。京都本社の香房では、伝統的なお線香づくりの技術を持って職人が丹念に手作りし、長岡京工場(ISO14001認証取得)では、その技術を機械化して計画的生産を目指しています。いずれも自信と責任を持って商品をお客様に提供しています。

初心者から本格的に香の道に関わる人まであらゆるニーズに応えられる幅広い品揃えをしています。また、お香のことならあらゆることにすぐに対応できる体制をとり、お客様一人一人に心のこもった商品をお届けしています。

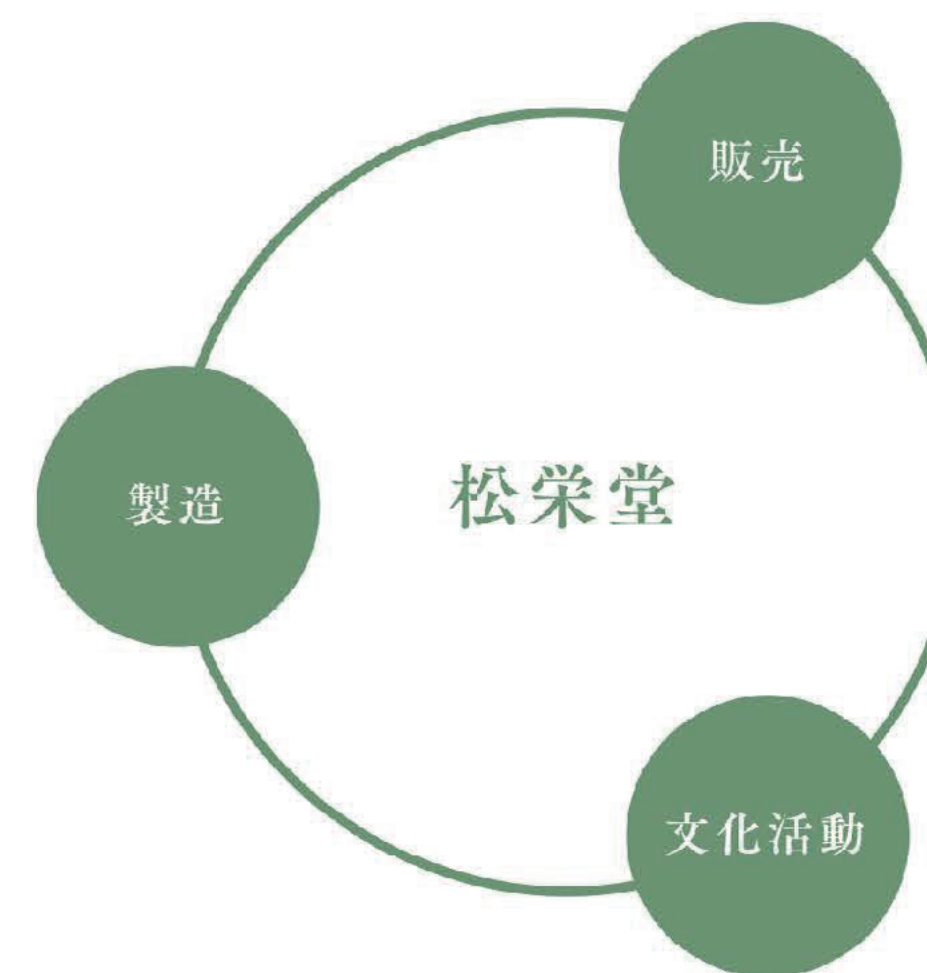

## 企業概要

株式会社松栄堂は、お線香、お焼香、練香、匂い香などの薫香類の製造・販売を行っており、同時に香り文化の継承にも力を注いでいます。本社2階の香房では昔ながらの製法をそのままに、熟練した技でお線香を作っています。対照的に長岡京香場では、環境にも十分に配慮された近代的な生産ラインが構築されています。そして2002年12月にはISO14001を認証取得し、現在も維持し続けています。2018年には香りの情報発信拠点として「薫習館」を開設しました。様々なイベントを通して日本の香り文化を世界へ発信し、出会っていただける場の創出を積極的に行なっています。直営店としては京都本店の他、東京、大阪、札幌など合計9店舗を構えています。加えて、全国の仏壇仏具専門店や百貨店、寺院と取引を行なっています。また、お客様のニーズに合わせた新商品や新たな店舗の開発、別ブランドの展開（リスン・香音）、外国人向けの販路構築など、次の時代を見据えた取り組みを進めています。

- スタートアップ（申請時、創業10年未満）
- 知恵創出“目の輝き”認定企業
- 京都市スタートアップ支援ファンド投資先企業
- 京都市ベンチャー企業目利き委員会Aランク認定企業
- 「これからの1000年を紡ぐ企業認定」認定企業
- 京都市輝く地域企業表彰企業
- オスカー認定企業
- 「淳風 bizQ」入居企業



私たちは日本文化の継承者として、お香の世界への理解を深めていただけるようさまざまな香文化の普及活動を行っています。本支店では香道と茶道のお稽古場を設け、京都・東京・札幌で、それぞれ年1回「お香とお茶の会」を開催しています。香りをテーマとしたエッセイコンテスト「香・大賞」は、身の回りの香りに心を留めるきっかけになればと願い、昭和60年に創設しました。また製造現場のご見学も承っております（京都本社香房・長岡京工場。予約制）。その他、香りの情報発信拠点「薫習館」、国内外でのワークショップや講演など、さまざまな活動を通じて日本の「香り文化」を発信し続けています。

# タッセイ合同会社



代表者名	田中 正敏	
創業年月	2011年11月	資本金
URL	<a href="http://tasey-kyoto.com/">http://tasey-kyoto.com/</a>	
E mail	tanaka.m@tasey-kyoto.com	
電話番号	075-874-4821	
所在地	600-8891 京都市下京区西七条東八反田町33番地	



CONTACT INFORMATION

## INITIATIVES / PRODUCTS / SERVICE / TECH

コア技術をベースにした自社製品、共同開発  
 (LD・LED/ファイバー結合技術、光計測技術  
 LD・LED駆動回路、組込ソフト)

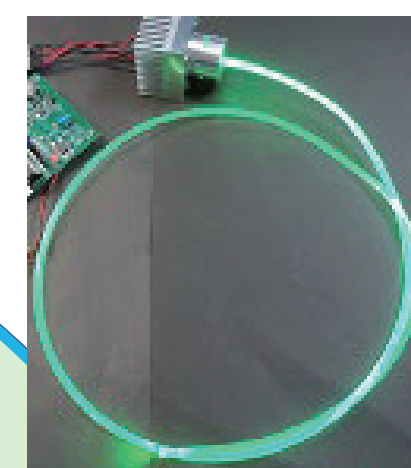

### 計測分野

- LDチェッカー (LDの性能測定)
- PDによる光計測

### 照明、装飾分野

- 漏光ファイバーによる装飾システム
- 産業分野への応用 (水産業など)

### 自社企画・共同開発

### 医療、環境分野

- ハイパワー光ロータリージョイント (レーザーメス用)
- マイクロフォグ発生装置 (オゾン、次亜塩素酸水  
マイクロフォグによる殺菌・消臭)



#### 企業概要

- ◆ オプト・エレクトロニクス技術をベースに、自社企画による製品開発、他社からの委託、共同開発および関連製品の輸入販売を行っています。特に、LD、LEDと光ファイバーの結合技術、LD、LED駆動回路、PDによる光計測技術、マイクロコンピュータ組込ソフト開発、および関連システムの開発、などの技術蓄積により、業界のニーズにお答えしています。
- ◆ 研究機関、関連業界など広範囲の交流を図ることにより、既存分野にはない新しい発想と革新的製品の開発を進めることができると考えます。それにより、微力ながら社会の発展に貢献することを目指しています。
- ◆ 論文など：映像情報メディア学会「1,600万枚/秒の裏面照射撮像素子」論文賞、特許支援：特許庁外郭団体 INPIT で「特許情報分析支援事業」、公的支援プロジェクト：京都発革新的医療技術など採択

- |   |   |  |
|---|---|--|
| <input checked="" type="checkbox"/> スタートアップ (申請時、創業10年未満) | <input type="checkbox"/> 京都市ベンチャー企業目利き委員会Aランク認定企業 | <input type="checkbox"/> オスカー認定企業      |
| <input type="checkbox"/> 知恵創出“目の輝き”認定企業                   | <input type="checkbox"/> 「これからの1000年を紡ぐ企業認定」認定企業  |  |
| <input type="checkbox"/> 京都市スタートアップ支援ファンド投資先企業            | <input type="checkbox"/> 京都市輝く地域企業表彰企業            | <input type="checkbox"/> 「淳風 bizQ」入居企業 |

COMPANY OVERVIEW

# 帷 -TOBARI- 縫製所



代表者名	兵庫 麻子	
創業年月	2020年12月	資本金
URL	<a href="https://tobari-sewing.com/">https://tobari-sewing.com/</a>	
E mail	info@tobari-sewing.com	
電話番号	075-752-3012	
所在地	606-8323 京都市左京区聖護院円頓美町17 京都ハンディクラフトセンター西館4階	

CONTACT INFORMATION



帷 -TOBARI- 縫製所は『モノづくり × 地域 × 海外 × 和』がつながる Factory です

袴式制服の  
縫製・販売



コーポレート  
イベント



小ロットの  
縫製



L2918  
スペース

## 企業概要

帷 -TOBARI- 縫製所は、現在国内で減少し続けている縫製に携わる人を育てる場を作りたいと立ち上げました。国内唯一の袴式和服専門店（和次元・滴や）が開発する袴や和装品の縫製、袴式制服やアパレルの縫製・販売のほか、小ロット生産での縫製、刺繍・プリントなどの二次加工設備を備え、よりオリジナル性の高い商品作りに対応し、縫製における次代の担い手となる縫製スタッフを育成しています。

また、縫う場所に悩む方のために作業場や設備の貸し出し、幼少期に自分の手で作る楽しさや海外の方が日本のモノづくりに興味を持てる場としてのワークショップなども企画していきます。自分の手で作る楽しさを伝え、縫製に携わる人を育て、地域にも海外にもつながるようなそんな factory を目指しています。

2020年12月京都ハンディクラフトセンター内にてオープン。京都・平安神宮北側に位置し、縫製所からは京都の景色を一望できる開放的な空間となっています。

- スタートアップ（申請時、創業10年未満）
- 京都市ベンチャー企業目利き委員会Aランク認定企業
- オスカー認定企業
- 知恵創出“目の輝き”認定企業
- 「これからの1000年を紡ぐ企業認定」認定企業
- 京都市スタートアップ支援ファンド投資先企業
- 京都市輝く地域企業表彰企業
- 「淳風 bizQ」入居企業

COMPANY OVERVIEW

# 株式会社トリートーン

代表者名	中澤 喜之		
創業年月	2016年7月	資本金	300万円
URL	https://www.kyo-cologne.com		
Email	info@treatone.co.jp		
電話番号			
所在地	605-0088 京都市東山区西之町2-1-2		



CONTACT INFORMATION

## 企業概要

株式会社トリートーンは2016年7月に設立され、機械設備（各種製造装置）の技術コンサルタントとして創業しました。翌年2017年より、京都の伝統産業や自然素材を活かした自社ブランド製品の企画開発製造販売に取り組んでおります。今後はSDGsの目標達成に貢献できるようソーシャルビジネスの展開を目指します。私たちは「人と自然に優しい製品サービス」を提供し笑顔あふれる未来を想像します。

\* スタートアップによる新型コロナ課題解決事業「マイクロバブルおよび微酸性電解水による手洗いシステムの開発」では手指衛生管理法に関する研究に取り組みました。

- スタートアップ（申請時、創業10年未満）
- 京都市ベンチャー企業目利き委員会Aランク認定企業
- オスカー認定企業
- 知恵創出“目の輝き”認定企業
- 「これからの1000年を紡ぐ企業認定」認定企業
- 京都市スタートアップ支援ファンド投資先企業
- 京都市輝く地域企業表彰企業
- 「淳風 bizQ」入居企業

# 株式会社 トリートーン

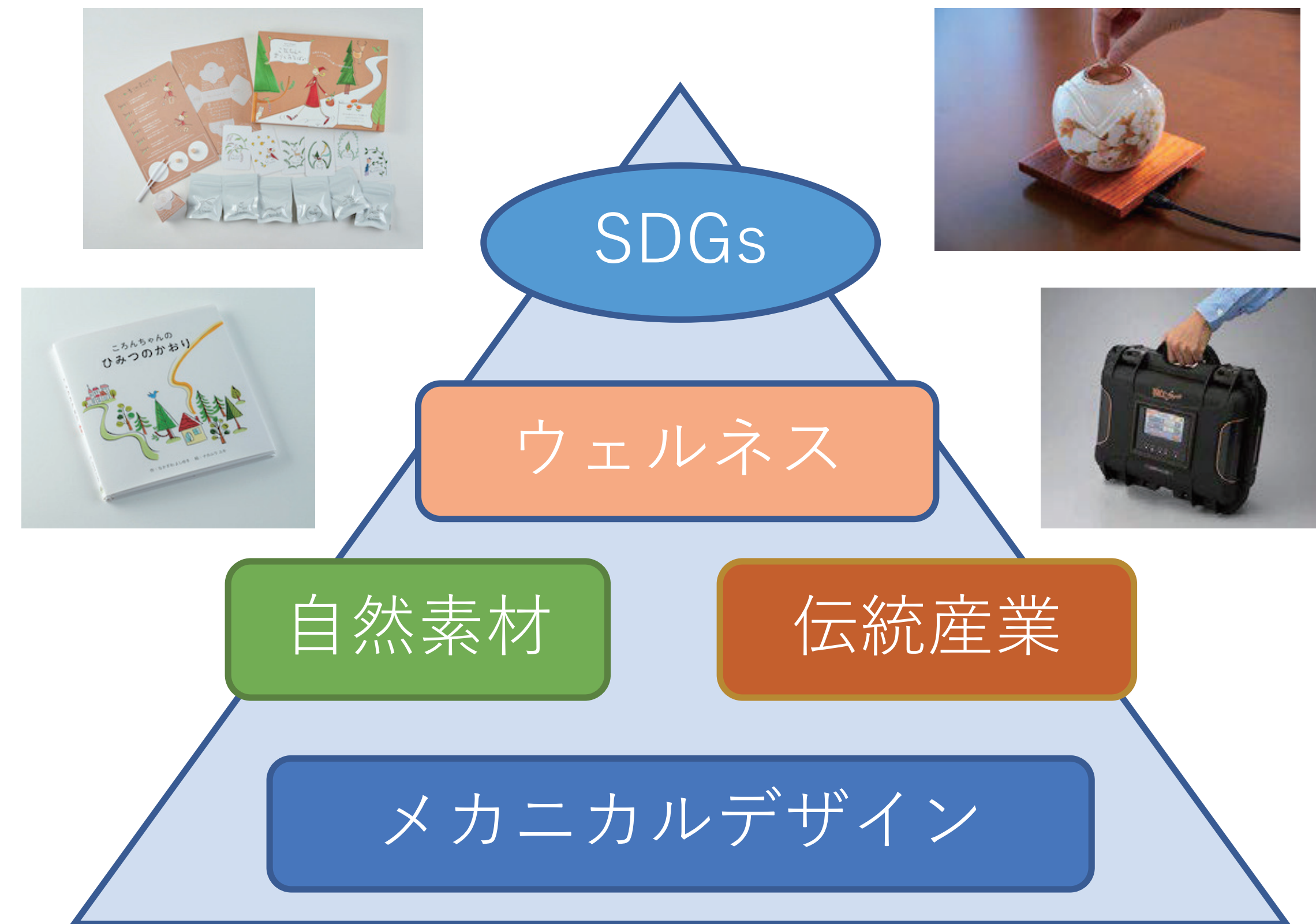

人と自然に優しい製品サービスを提供し  
ビジネスを通じて社会課題を解決します。

**treatone**

# 株式会社ハタプロ



代表者名	伊澤 諒太	
創業年月	2010年11月	資本金
URL	<a href="https://hatapro.co.jp/">https://hatapro.co.jp/</a>	
E mail	info@hatapro.co.jp	
電話番号		
所在地	600-8815 京都市下京区中堂寺粟田町93	



# ZUKKU



## 企業概要

株式会社ハタプロは、「モノづくりとIT技術で、次の時代をつくる」を掲げ、2010年に設立された通信機器メーカーです。株式会社NTTドコモと提携し、AIとハードウェアの技術を組み合わせた様々な製品の開発を手掛けてきました。

2017年にAIロボット事業子会社の設立や、大企業・地方自治体・銀行と共同で複数のジョイントベンチャー（共同事業・合併会社）を設立する等、次世代を見据えた研究開発や戦略投資にも力を入れており、AIロボットZUKKU（ズック）をはじめ、様々な業界で活用されるロボットを世に生み出しています。

- スタートアップ（申請時、創業10年未満）
- 京都市ベンチャー企業目利き委員会Aランク認定企業
- オスカー認定企業
- 知恵創出“目の輝き”認定企業
- 「これからの1000年を紡ぐ企業認定」認定企業
- 京都市スタートアップ支援ファンド投資先企業
- 京都市輝く地域企業表彰企業
- 「淳風 bizQ」入居企業

# 株式会社ハバリーズ



代表者名	矢野 玲美		
創業年月	2020年6月	資本金	200万円
URL	https://havarys.com/		
E-mail	info@havarys.com		
電話番号	075-708-8880		
所在地	600-8102 京都市下京区本覚寺前町816-2-703		



CONTACT INFORMATION

## 企業概要

株式会社ハバリーズは、「1本の水から世界が変わる」という想いのもと、サステナビリティの観点で脱炭素やリサイクル循環、水源保全を推進しています。FSC認証取得の100%再生可能な紙素材とBonsucro認証取得のサトウキビ由来キャップで国産天然水をつつみ、通常のペットボトルよりも約45%以上、アルミ缶よりも約60%以上、カーボンフットプリントが低減できています。持続可能な資源調達観点で国内の複数水源を採用し、物流サプライチェーン全体においてもカーボンフットプリント削減に努めています。さらに、飲み終えた後は独自のリサイクルスキームによって、容器はゼロエミッション工場にて100%トイレットペーパー等にリサイクルされます。紙資源循環の可視化を行い、サーキュラーエコノミーも実現。企業向けに、ハバリーズを通じて削減達成したScope 3 CO2削減量を算定し、リサイクルを含む一連の取組も可視化して、サステナビリティレポートや報告書への活用にも役立ててもらいます。ハバリーズは、身近な環境配慮行動の重要性を訴求してまいります。

- スタートアップ (申請時、創業 10 年未満)
- 京都市ベンチャー企業目利き委員会A ランク認定企業
- オスカー認定企業
- 知恵創出“目の輝き”認定企業
- 「これからの1000年を紡ぐ企業認定」認定企業
- 京都市スタートアップ支援ファンド投資先企業
- 京都市輝く地域企業表彰企業
- 「淳風 bizQ」入居企業

## ハバリーズを通じて カーボンニュートラル&サーキュラーエコノミーに貢献し見える化する

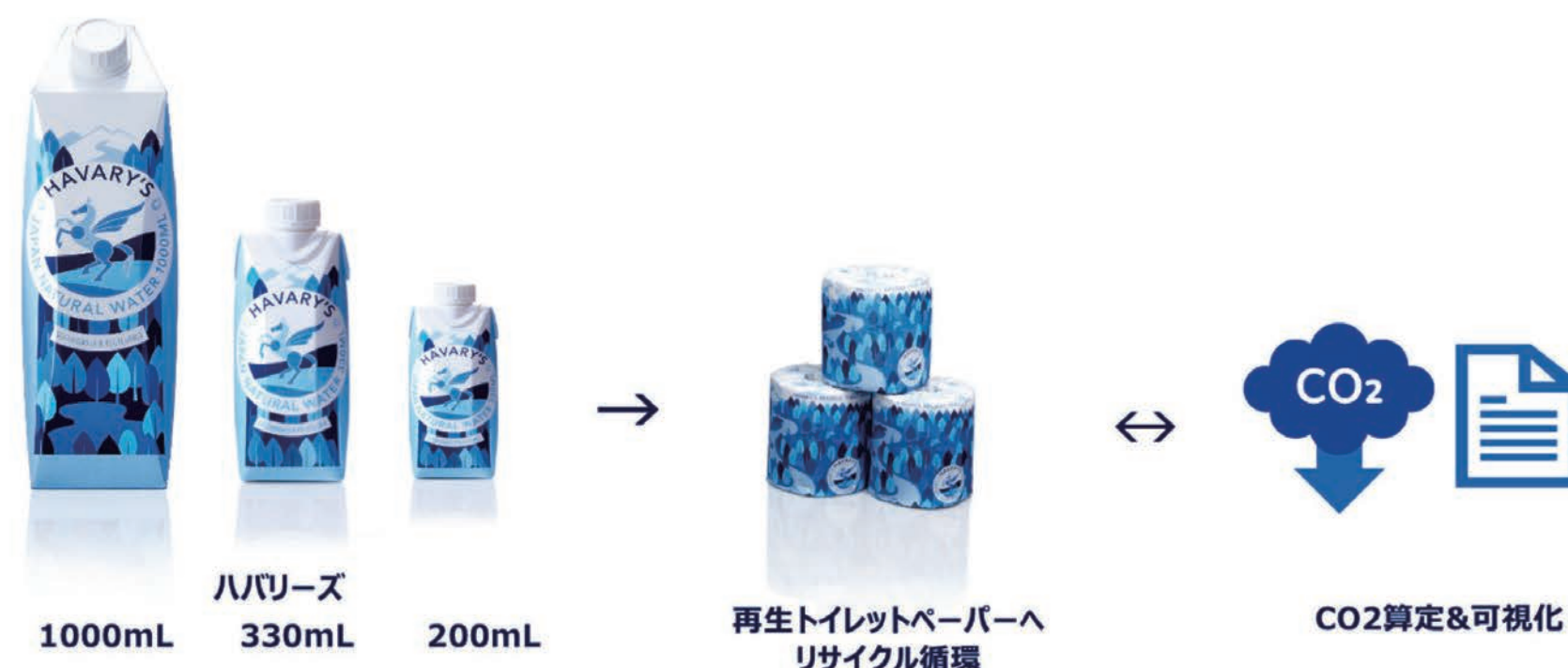

## 「紙から紙への再生」を可視化 リサイクル推進

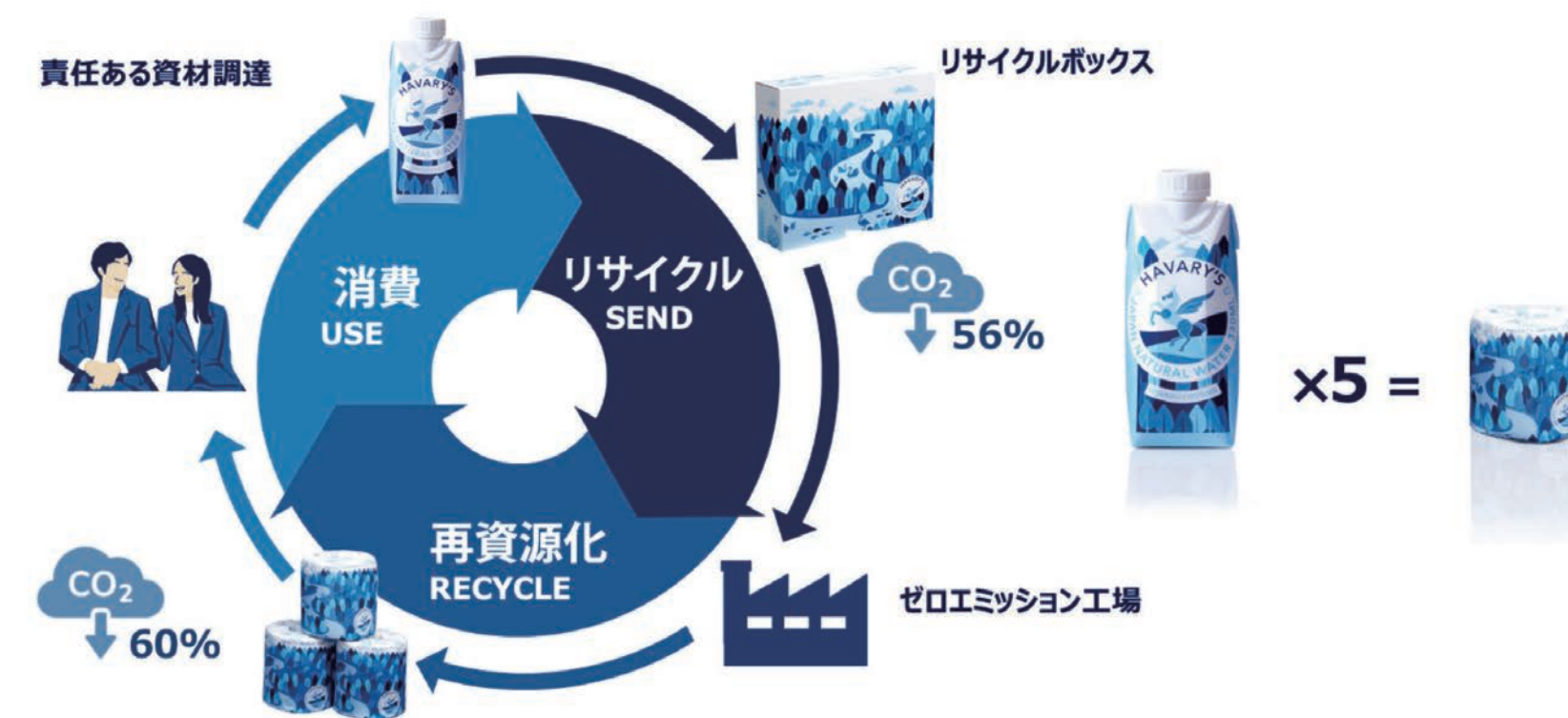

## CO2削減量を算定&可視化レポート

企業が購入、調達した製品を通じて間接的に排出されるGHG(温室効果ガス)がScope3です。このScope3は企業による総排出量の平均70%を超えているため、Scope3への対処が重要とされています。



例) 月間1万本消費のホテルの場合の年間削減量

9.32 t = 662 本 = 51 往復分 東京↔福岡

COMPANY OVERVIEW

# 株式会社 Halu

## IKOU

 代表者名	松本 友理	
 創業年月	2020年4月	資本金
 URL	<a href="https://ikoudesign.com/ja/">https://ikoudesign.com/ja/</a>	
 Email	contact@ikoudesign.com	
 電話番号	075-467-6760	
 所在地	603-8363 京都府京都市北区衣笠総門町4番地4	



CONTACT INFORMATION

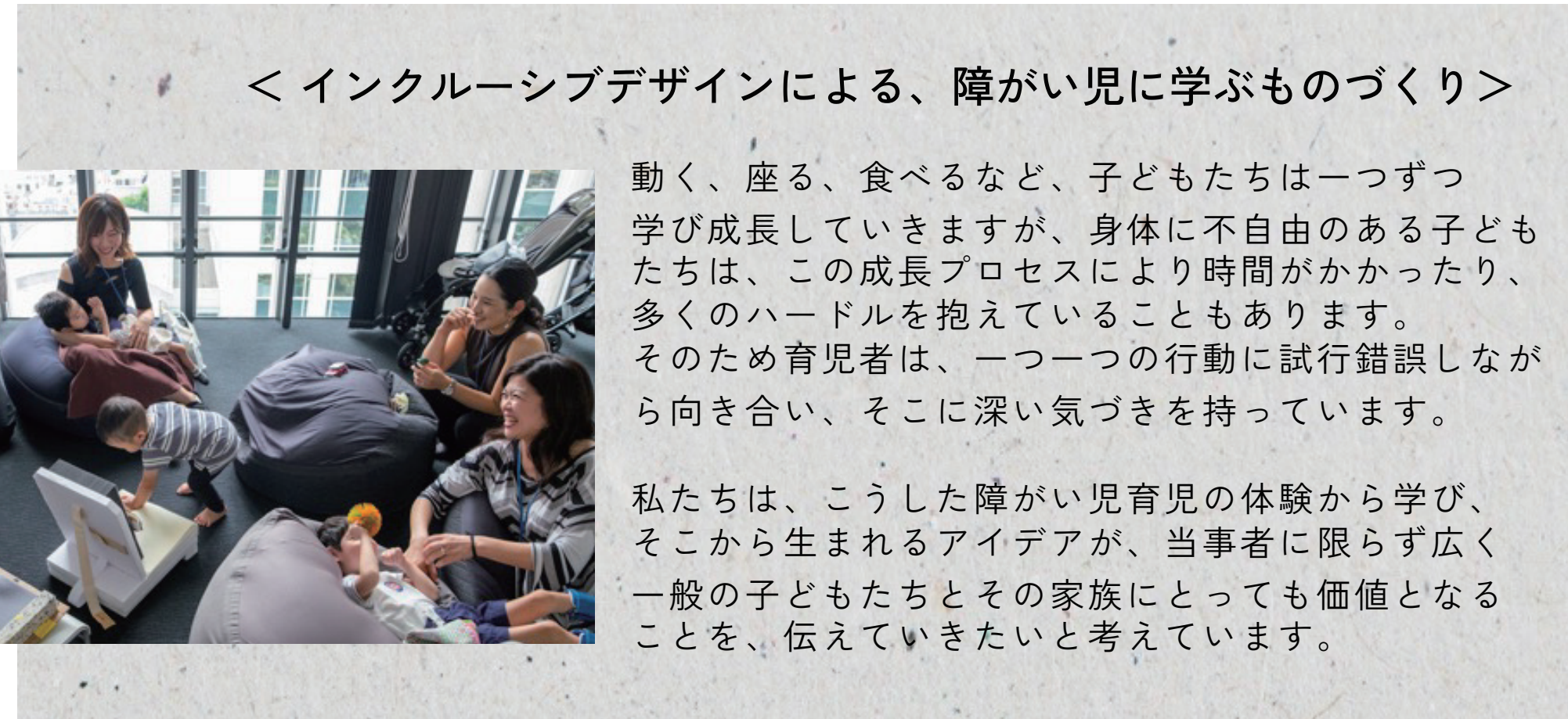

### < インクルーシブデザインによる、障がい児に学ぶものづくり >

動く、座る、食べるなど、子どもたちは一つずつ学び成長していきますが、身体に不自由のある子どもたちは、この成長プロセスにより時間がかかったり、多くのハードルを抱えていることもあります。そのため育児者は、一つ一つの行動に試行錯誤しながら向き合い、そこに深い気づきを持っています。

私たちは、こうした障がい児育児の体験から学び、そこから生まれるアイデアが、当事者に限らず広く一般の子どもたちとその家族にとっても価値となることを、伝えていきたいと考えています。

### < 商品ラインアップ >

#### IKOU ポータブルチェア

家の中でも外出先でもお使いいただける、折りたたみ式の乳幼児用チェア。自力で座位を保てないお子さまでも安定して座ることができるよう、ティルト機能を搭載しました。床置きでも使えて、大人用の椅子にも簡単に取付けられるため、家族の行動範囲が広がります。



#### IKOU スタイ

吸水速乾性に優れているため、よだれが多いお子さまでも、すぐ洋服が濡れる心配がありません。コーディネートしやすく、バンダナ型でも首元が蒸れないよう、デザインを工夫しました。



#### IKOU キッズウェア

お子さまとご家族の多様なニーズに応えることを目指す、インクルーシブなデザインのキッズウェア。お子様の着心地はもちろん、着脱のしやすさ、多様な体型に対応する調整機能やバリエーション、動きやすさや肌ざわりなど、ママパパの目線で細部にこだわって作りました。



### 企業概要

株式会社 Halu が運営する IKOU (イコウ) は、「身体的チャレンジを抱える子どもたちとその家族の体験から学び、障がいの有無にかかわらず価値を感じられるデザインに還元する」という、インクルーシブデザインに基づく新たなアプローチのものづくりを通して、インクルーシブな社会の実現に貢献することを目指すブランドです。日本では障がいの有無によって子どもたちの生活、学び、遊びの場が隔てられ、身近な子ども向け用品においても、「障がい児専用」と「健常児だけを対象にしたもの」に分かれている現状があります。それゆえ、両者が体験を共有する機会は非常に限られています。幼少期から多様なニーズを持つ人たちの存在を身近に感じることは、ダイバーシティ&インクルージョンが担保された社会を創る上で不可欠です。IKOU は、障がいの有無という垣根を越える乳幼児向けブランドとして、さまざまな個性やニーズを持つ子どもたちが、自然と交わる機会を創出していきます。

- スタートアップ (申請時、創業 10 年未満)
  京都市ベンチャー企業目利き委員会 A ランク認定企業
  オスカー認定企業
- 知恵創出“目の輝き”認定企業
  「これからの 1000 年を紡ぐ企業認定」認定企業
- 京都市スタートアップ支援ファンド投資先企業
  京都市輝く地域企業表彰企業
  「淳風 bizQ」入居企業

COMPANY OVERVIEW

# ホームスマビューマーケティング株式会社

代表者名	小西 美葉子		
創業年月	2016年9月	資本金	300万円
URL	https://home-s-m.com/wp		
E mail	home-s-m.kyoto@home-s-m.com		
電話番号	075-585-5015		
所在地	600-8813 京都市下京区中堂寺南町134 京都高度技術研究所 7F V04		
	605-0942 京都市東山区蒔田町5-4-9-8 SUNPLACE 1F Robot studio		



CONTACT INFORMATION

## 不動産内覧ロボット ブルー・B

遠隔操作で、内覧ロボット ブルー・Bを操作し、住まいの内覧ができるサービスです。ホームスマビューロボット内覧サービスは、ご自身のパソコンから操作できますので、日本のみならず世界中からリモート接続・音声対話が可能です。使い方は、下記のような流れで、簡単です。コロナ渦の中、人と接触を避けたい不動産内覧、老人ホームなどの面会など、場所を選ばず、ご使用いただけます。

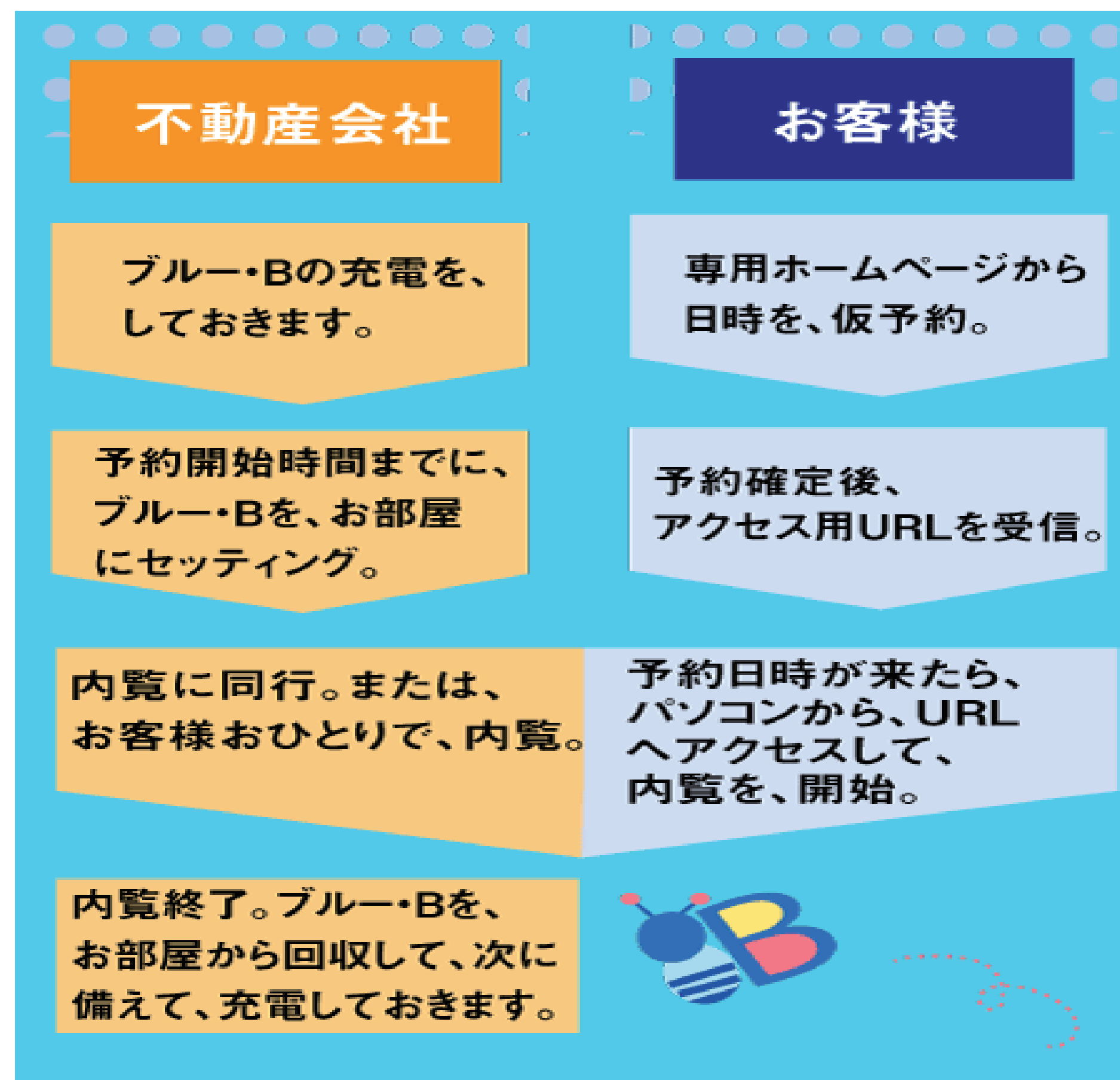

### 企業概要

ホームスマビューマーケティング(株)は、2016年9月に不動産内覧ロボットの開発を主な事業として設立されたのち、ロボット製作のための自社内の工作機器の貸し出し事業 (FabLab 京都三十三間堂)、教育事業 (ヒューマンアカデミーロボット京阪七条教室、FabLab プログラミング教室京都) を運営している。2020年10月に大阪福島で、2校目となるヒューマンアカデミーロボット福島野田教室を開講した。不動産内覧ロボット (名称: ブルー・B) は、現在4号機を開発、試作中であり、完成後に市場での実証実験を開始する予定です。

- スタートアップ (申請時、創業10年未満)
- 京都市ベンチャー企業目利き委員会Aランク認定企業
- オスカー認定企業
- 知恵創出“目の輝き”認定企業
- 「これからの1000年を紡ぐ企業認定」認定企業
- 京都市スタートアップ支援ファンド投資先企業
- 京都市輝く地域企業表彰企業
- 「淳風 bizQ」入居企業



代表者名	佐藤 涼介		
創業年月	2017年8月	資本金	300万円
URL	<a href="https://earthcampus.co.jp/">https://earthcampus.co.jp/</a>		
E mail	support@earthcampus.co.jp		
電話番号	075-708-7223		
所在地	600-8357 京都市下京区柿本町 609 番地 1 元淳風小学校 1 年い組		



## 売るから 売れる現象を起こす。

クライアントが気づいていない持ち味や魅力を引き出し、既存の商品・サービスの「見せ方」や「届け方」の表現を変化させ、新しい形にすることによって、売れる現象を共に築き上げていきます。

企画構成からクライアントと密なコミュニケーションをとりながら、クライアントの価値を世の中に届け続ける新しいクリエイティブコンテンツを創り上げます。

### 企業概要

earthcampus 株式会社は、世の中に常識を創るという理念を基に、2017年に設立した企業です。企業やサービスを”売る”から”売れる”現象をつくることを価値として、コンサルティングを行い、WEB制作事業を中心に映像制作・解析分野にも事業展開しています。ディレクター・エンジニア・デザイナー・映像クリエイターといった各分野のクリエイターが在籍しており、自社内でWEBサービスを完結できることが特徴のひとつです。2018年からは経済産業省認定のIT導入支援事業者として、中小企業・小規模事業者等のみなさまをサポートさせていただいております。世の中の深刻なクリエイターの人材不足という課題にも目を向け、プログラミング・デザイン・動画編集などのクリエイター教室、無料で交流できるコミュニティーの開設にも取り組んでいます。

- スタートアップ（申請時、創業10年未満）
- 京都市ベンチャー企業目利き委員会Aランク認定企業
- オスカー認定企業
- 知恵創出“目の輝き”認定企業
- 「これからの1000年を紡ぐ企業認定」認定企業
- 京都市スタートアップ支援ファンド投資先企業
- 京都市輝く地域企業表彰企業
- 「淳風 bizQ」入居企業

# ARTICUL 合同会社



代表者名	松本 侑大	
創業年月	2020年12月	資本金
URL	<a href="https://articul.co.jp/">https://articul.co.jp/</a>	
Email	support@articul.co.jp	
電話番号		
所在地	615-0911 京都市右京区梅津北町44	



CONTACT INFORMATION



新しい文化を創造する  
Create The Future of Art.

オンラインを活用することは、  
作家の活躍する未来を広げていく。

## 【サービス概要】

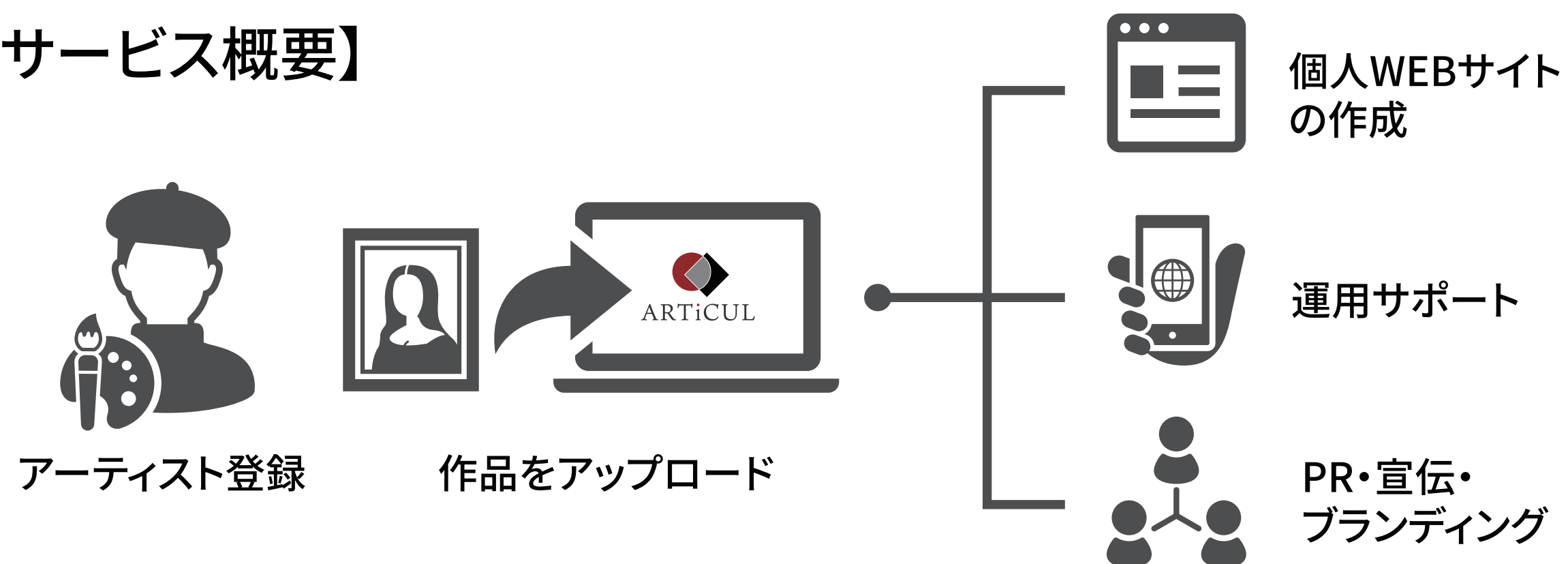

### 企業概要

ARTICUL(アティカル)合同会社は、2020年12月にスタートしたIT企業です。  
 自社プロダクト、アーティストに向けたサブスクリプションサービス「ARTICUL」の開発・提供を主軸に、WEBサイトの企画・デザイン・開発から業務系システムの開発コンサルタントを請け負っております。  
 自社プロダクト「ARTICUL」では、画家・作家に向けたプラットフォームの開発を進めております。  
 アーティストに特化した機能を搭載した、誰でも簡単に自分のポートフォリオサイトを作成できるツールの提供、及び、作成したサイトの運用におけるデジタル的なフォローアップや、作成したサイトに加えアーティスト自身に関わる宣伝・PRも併せてご提供しております。  
 「アートをもっと身近に」というコンセプトのもと、アーティストがグローバルに活躍できる場を作り上げ、またアートを手段とした産業の活性化に繋げていけるよう、仕組みづくりを進めて参ります。

- スタートアップ (申請時、創業10年未満)
- 京都市ベンチャー企業目利き委員会Aランク認定企業
- オスカー認定企業
- 知恵創出“目の輝き”認定企業
- 「これからの1000年を紡ぐ企業認定」認定企業
- 京都市スタートアップ支援ファンド投資先企業
- 京都市輝く地域企業表彰企業
- 「淳風 bizQ」入居企業

COMPANY OVERVIEW

# 株式会社 AZOO



代表者名	横田 裕子	
創業年月	2020年1月	資本金
URL	<a href="https://wasimil.com/">https://wasimil.com/</a>	
E mail	info@wasimil.com	
電話番号		
所在地	600-8413 京都市下京区大政所町680-1	



CONTACT INFORMATION

## 宿泊業DX ホテルシステム WASIMIL



宿泊管理、在庫販売、清掃指示、  
自社直接予約、顧客管理（CRM）  
レベニューマネジメント、プロモーション。  
みんなまとめて、1つのシステムで。



## 業務効率UPも、集客UPも、 1つのホテルシステムで実現しました。



**PMS  
宿泊管理システム**



誰でも・簡単に使える  
を追求した宿泊管理



**ホテル  
自社予約システム**



宿泊ゲストの予約導線  
を最適化・直販率UP



**BIレポート  
レベニュー  
マネージメント**



レベニューマネジメ  
ントが一目瞭然に



**CRM・顧客分析  
マーケティング**



宿泊ゲストデータを  
分析・プロモーション

### 企業概要

株式会社 AZOO は、宿泊予約から売上管理、マーケティングなど、ホテル運営に必要な業務を一気通貫で行えるクラウド型のホテルシステム『WASIMIL』を開発しています。一番の特徴は、ホテル運営で集まる様々なデータを安価で一元管理できることです。中小ホテル・旅館ではこれまで、宿泊予約などはそれぞれの業務ごとに複数システムと紙媒体で管理してきたため、顧客データと部屋の稼働状況などを結び付けてホテルの経営戦略を立てづらい状況でした。このような課題を解決し、ホテル運営で集まるあらゆるデータをマーケティングや経営で活かせるようにして、新規顧客やリピーターの誘致、経営状態のさらなる向上に貢献します。観光業界には幅広い年齢層の方が働いているため、現場でストレスなく使っていただけるよう、誰もが直感的に操作できるインターフェイスを実現しました。「データで宿泊業をアップデートする」をミッションに、宿泊業の効率化を行い、いずれは地方創生にも貢献したいと考えています。

- スタートアップ（申請時、創業10年未満）
- 京都市ベンチャー企業目利き委員会Aランク認定企業
- オスカー認定企業
- 知恵創出“目の輝き”認定企業
- 「これからの1000年を紡ぐ企業認定」認定企業
- 京都市スタートアップ支援ファンド投資先企業
- 京都市輝く地域企業表彰企業
- 「淳風 bizQ」入居企業

COMPANY OVERVIEW

# 株式会社 Anamorphosis Networks



代表者名	辻本 翔悟		
創業年月	2018年11月	資本金	218万円
URL	https://anamorphosis.net/		
E mail	info@anamorphosis.net		
電話番号	075-708-8744		
所在地	606-8501 京都市左京区吉田本町1, 京都大学国際科学イノベーション棟西館1階104		



CONTACT INFORMATION

## 製造業の検査業務の効率化ならお任せください！

お客様のニーズに合った検査システムをワンストップでご提案させていただきます。

AI技術を用いた外観検査ソフトウェアの導入実績あり！日々、最先端のAIや画像処理に関する研究開発に取り組んでおり、技術力には自信があります。

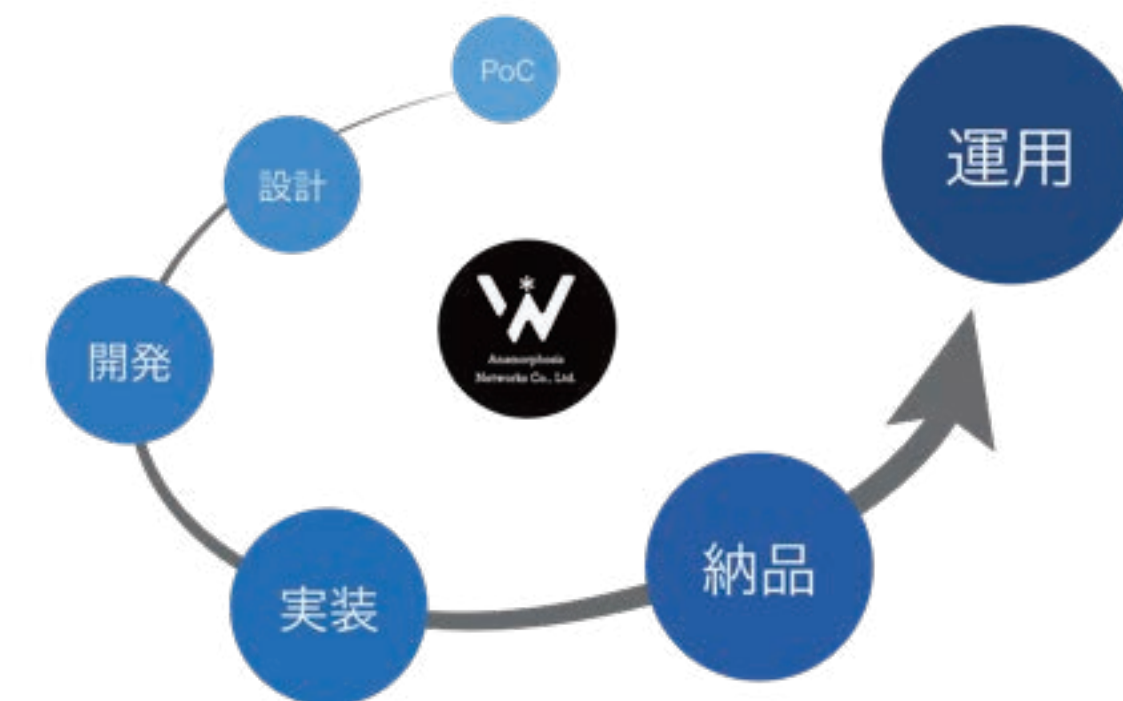

## 誰でも！無料で！簡単に！『OpenPoC』

製造業向けにお試し利用可能な外観検査ソフトウェアを無料で提供しています。ソフトウェアのダウンロード数は200社を超え、多くの製造業の方にご愛用いただいております。

お客様の『ほんとにできるの？』にいち早くソリューションをご提供！弊社HPよりソフトウェアをダウンロードするだけで、購入前にAI・画像処理技術を用いた外観検査の検証を行うことが可能です。

ダウンロード      撮影      データ取り込み      検証

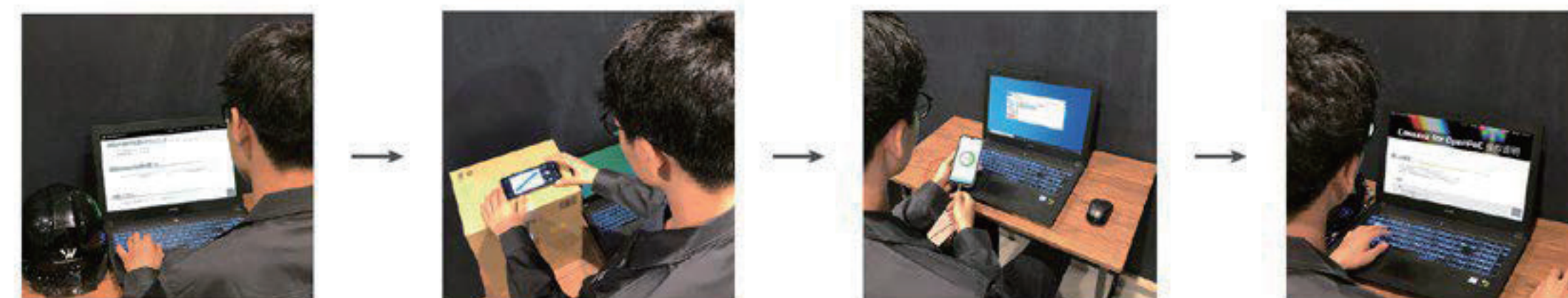

HPからOpenPoCソフトウェアをダウンロード      お手持ちのカメラでワークの不良部分を撮影      撮影した画像を.pngや.jpg形式でPCに保存      HP上のマニュアルを参考にパラメータ等の調整を行い検証

## 開発受託業務もお任せください！

HP制作からECサイト制作まで幅広いソフトウェアに関する受託開発のノウハウがあります。

### 企業概要

2018年の11月に創業した、京都大学に本社を構えるベンチャー企業です。社名のAnamorphosisにはギリシャ語で『再構築』という意味あり、技術革新により世の中の常識を再構築するという理念のもと創業しました。

AIを配るという発想のもと、型破りなAIや画像処理を用いたソフトウェアの開発・販売を行うOpenPoC事業を行なっています。

OpenPoCとは『誰でも、無料で、簡単に』ソフトウェアを用いた技術検証を行える独自サービスのことで、弊社で販売しているソフトウェアのお試し版はHPからダウンロードしてご利用頂くことができます。

大学等で従来の主流な研究方法であったプロダクトアウト型ではなく、OpenPoCを通して発見した社会課題に対して大学や国立研究機関との研究開発を行い、マーケットイン型の研究開発法人を目指します。

- スタートアップ（申請時、創業10年未満）
- 京都市ベンチャー企業目利き委員会Aランク認定企業
- オスカー認定企業
- 知恵創出“目の輝き”認定企業
- 「これからの1000年を紡ぐ企業認定」認定企業
- 京都市スタートアップ支援ファンド投資先企業
- 京都市輝く地域企業表彰企業
- 「淳風 bizQ」入居企業

COMPANY OVERVIEW

# 嵐山デザインガレージ合同会社



	代表者名	竹内 亨		
	創業年月	2018年12月	資本金	100万円
	URL	http://www.adg7.com		
	Email	t.takeuchi@adg7.com		
	電話番号			
	所在地	615-8087 京都市西京区桂御所町 26 番地 7		



CONTACT INFORMATION

## 次の一手はどこでしょう？

7	<sup>3</sup> 6	4	2	1	<sup>3</sup> 8	9	5	<sup>7</sup> 8 <sup>6</sup>	<sup>8</sup> 6
8	9	5	6	4	7	3	1	2	
<sup>1</sup> 3 <sup>6</sup>	<sup>1</sup> 7 <sup>6</sup>	<sup>1</sup> 3 <sup>7</sup>	2	5	<sup>3</sup> 8	<sup>4</sup> 7 <sup>8</sup>	<sup>4</sup> 7 <sup>8</sup> <sup>6</sup>	9	
<sup>1</sup> 4 <sup>6</sup>	<sup>1</sup> 7 <sup>6</sup>	<sup>1</sup> 4 <sup>7</sup>	9	2	<sup>8</sup> 6 <sup>7</sup>	<sup>1</sup> 7 <sup>8</sup>	3	5	
9	5	8	7	<sup>1</sup> 3 <sup>7</sup>	<sup>1</sup> 3 <sup>6</sup>	6	2	4	
<sup>1</sup> 3 <sup>6</sup>	2	<sup>1</sup> 3 <sup>7</sup>	4	<sup>8</sup> 6 <sup>7</sup>	5	9	<sup>7</sup> 8 <sup>6</sup>	<sup>1</sup> 8	
5	3	<sup>1</sup> 4 <sup>7</sup>	8	<sup>1</sup> 7 <sup>6</sup>	<sup>1</sup> 2 <sup>6</sup>	<sup>1</sup> 2 <sup>4</sup>	9	<sup>1</sup> 6	
<sup>1</sup> 4 <sup>7</sup>	<sup>1</sup> 7 <sup>8</sup>	9	5	<sup>1</sup> 7 <sup>6</sup>	<sup>1</sup> 2 <sup>6</sup>	<sup>1</sup> 2 <sup>4</sup>	<sup>4</sup> 8 <sup>6</sup>	3	
2	<sup>1</sup> 8	6	3	9	4	<sup>1</sup> 8	5	7	

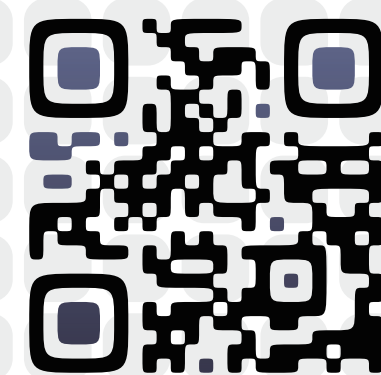
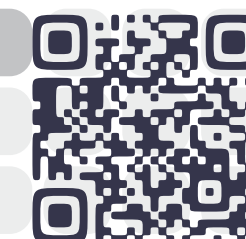

自動候補・ヒント機能  
38のテクニック別問題で新しいナンプレ体験

# ナンプレラボ

Xウィングを使います

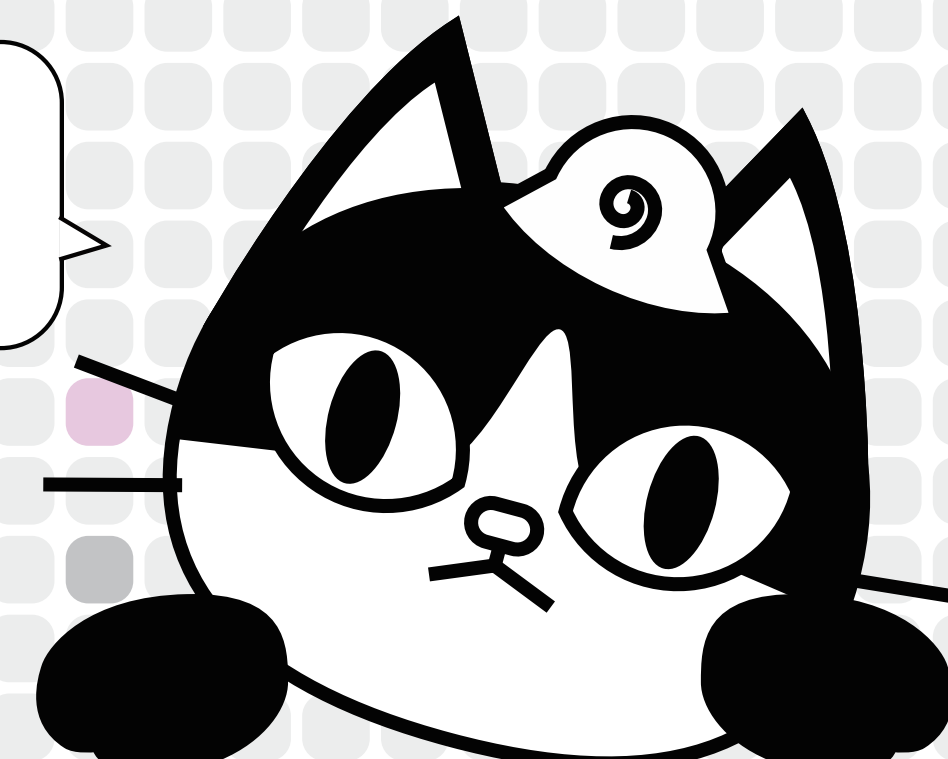

## 脳トレに！ ナンプレAI&アプリ開発

### 企業概要

京都市の西、渡月橋・桂川・桜や紅葉の名所の嵐山。嵐山には多くの環境客が訪れ外国人も多いことから今や国際的な名前になっています。嵐山にほど近い桂から創業の弊社。いつか海外進出をしたいと思い、この嵐山という名前をお借りしました。

嵐山デザインガレージのデザインはグラフィックデザインだけでなくシステムデザインやサービスのデザインなどさまざまなデザインを含め、ガレージは起業家精神を忘れないようにシリコンバレーのような気持ちを込めています。

メインの脳トレ事業では昨年開発した38のナンプレテクニックを実装したナンプレ用AIを使って、ナンプレのWEBアプリ・iOSアプリ・書籍出版などの開発をスタートしています。

まだまだ小さい嵐山デザインガレージですがひとつひとつ夢を叶えて行きたいと思っています。

- スタートアップ (申請時、創業10年未満)
- 京都市ベンチャー企業目利き委員会Aランク認定企業
- オスカー認定企業
- 知恵創出“目の輝き”認定企業
- 「これからの1000年を紡ぐ企業認定」認定企業
- 京都市スタートアップ支援ファンド投資先企業
- 京都市輝く地域企業表彰企業
- 「淳風 bizQ」入居企業



代表者名	大継 康高		
創業年月	2012年4月	資本金	100万円
URL	https://umizora.jp/		
E-mail	info@umizora.jp		
電話番号	075-744-0799		
所在地	600-8191 京都市下京区堺町五条通高倉角堺町 21-402		



CONTACT INFORMATION

## 海空は、映像やイベント、WEBを活用したPR事業を企画から演出、運営まで総合的に行うクリエイティブチームです

【兵庫県洲本市】（2016年～）

イベント企画・舞台演出・映像制作 イベント企画・運営 映画制作 番組制作 CM制作 HP制作

うみぞら映画祭 in 淡路島 来場者数 2日間で6,000人 ※2019年度実績



「うみぞら映画祭」紹介ムービー



映画『あったまら銭湯』YouTube 限定公開

淡路島の海上に440インチの巨大なスクリーンを浮かべ砂浜に座りながら映画を楽しむ「うみぞら映画祭」。海空では、この映画祭の立ち上げから企画・運営まで全てのイベント業務を行っています。また、この映画祭を盛り上げるため、オール淡路島ロケで映画も制作。主演には淡路島出身の俳優・笹野高史を起用したり、淡路島全域でヒロインオーディションも行いました。

【兵庫県姫路市】（2021年）

映像制作・WEBプロモーション 企画構成 キャスティング WEB動画制作 舞台演出 生配信

ミルクボーイの新漫才『姫路』ネタ作りの旅 動画制作本数15本 動画総再生回数130万回 ※2021年8月時点



ミルクボーイの新漫才『姫路』ネタ作りの旅



姫路城の特設ステージで新漫才『姫路』生配信



姫路市出身のミルクボーイ・内海が「姫路市には姫路城しかないねん！」と自虐を交えながら相方の駒場と姫路市のディープスポットを巡っていくWEB動画となっています。数回に渡って配信した動画のラストはミルクボーイの2人が姫路城をバックに新漫才『姫路』を生配信で披露。海空では、企画やWEB動画制作だけでなく、姫路城のステージ演出から生配信まで全て行いました。

### 映像制作実績一覧

【京都府】アプリ紹介動画（2020年）



スマートフォンアプリ「ココとろ」をインストール

【神戸陽子線センター】施設紹介動画（2020年）



神戸陽子線センターの施設・設備を紹介する動画です。陽子線治療の説明を3DCGを用いて分かりやすく紹介しています。

【eo光テレビ】ドキュメンタリー番組（2021年）



淡路島出身のアーティスト清川あさみが淡路人形浄瑠璃の再生プロジェクトに挑戦するドキュメンタリー番組。

映像制作実績の動画はコチラから▶



### 企業概要

株式会社海空は、2012年4月の創業以来、TV番組、CM、企業のプロモーション映像など多岐にわたる映像を制作してきました。2016年からは兵庫県淡路島で「うみぞら映画祭」（440インチの巨大スクリーンを海の上に浮かべ砂浜に座って映画を楽しむイベント）を企画・運営。同時に淡路島を舞台にした映画『あったまら銭湯』も製作。2021年からは生配信事業にも力を入れ、映像やイベント、WEBを活用したPR事業を、企画から演出、運営まで総合的にを行っています。

- スタートアップ（申請時、創業10年未満）
- 京都市ベンチャー企業目利き委員会Aランク認定企業
- オスカー認定企業
- 知恵創出“目の輝き”認定企業
- 「これからの1000年を紡ぐ企業認定」認定企業
- 京都市スタートアップ支援ファンド投資先企業
- 京都市輝く地域企業表彰企業
- 「淳風 bizQ」入居企業

COMPANY OVERVIEW

代表者名	岩谷 瑛司		
創業年月	2013年9月	資本金	600万円
URL	<a href="https://aginc.co.jp/">https://aginc.co.jp/</a>		
E-mail	info@aginc.co.jp		
電話番号	075-874-2317		
所在地	600-8413 京都市下京区大政所町 680-1 第八長谷ビル 2階 617-0843 長岡京市友岡西山 14-1 キムラビル 2階-3		



## 料理レシピ動画配信サービス

「食についてもっと知り、料理がもっとうまくなりたい」を叶えることができる料理レシピ動画配信サービスです。京都の農家や生産者の方ともコラボレーションし、いろいろなレシピを公開中！

動画配信サイトやSNSでも簡単に再生できる！

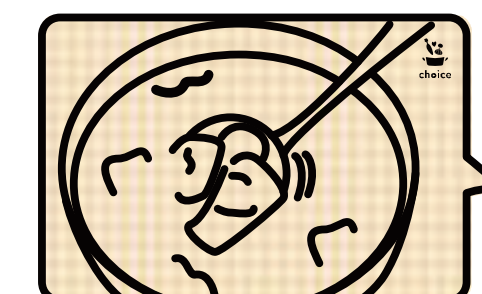
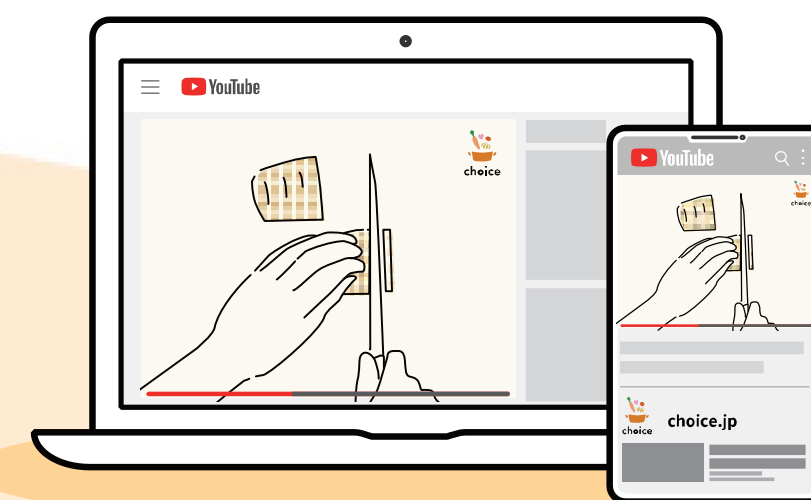

素材を知ること  
料理がもっと楽しくなる！

### 企業概要

AG 株式会社は京都発の動画スタートアップとして 2013 年に設立しました。動画に情報を埋め込める技術「ViC」の開発や京都の食の魅力を伝えることを目的とした動画メディア「choice」を運営しています。「choice」は SNS を通じて国内外の 26 万名にフォローされており、京都府下を中心とした作り手の魅力を動画を通じて発信しています。主に商品 PR やレシピ動画制作を行いながら、ホームページ制作、EC サイト構築、SNS 運用、チラシ作成など作り手の販路開拓や新規顧客獲得、マーケティング施策などを行っております。

- スタートアップ（申請時、創業 10 年未満）
- 京都市ベンチャー企業目利き委員会 A ランク認定企業
- オスカー認定企業
- 知恵創出“目の輝き”認定企業
- 「これからの 1000 年を紡ぐ企業認定」認定企業
- 京都市スタートアップ支援ファンド投資先企業
- 京都市輝く地域企業表彰企業
- 「淳風 bizQ」入居企業

## 生産者・メーカーさんの こだわりや想いを配信

メーカーさんだからこそ知るオススメのレシピや、こだわりの生産法なども配信中。素材に詳しくなることで、料理の幅も広がります。

自然に湧き出る山水で  
野菜を育てています！



動画はこちら！



## エニシア株式会社



ENISHIA

代表者名	小東 茂夫		
創業年月	2017年7月	資本金	4,600万円
URL	<a href="https://enishia-inc.co.jp/">https://enishia-inc.co.jp/</a>		
E mail	info@enishia-inc.co.jp		
電話番号			
所在地	606-8304 京都市左京区吉田下阿達町46-29 京都大学医薬系総合研究棟		



## エニシアのAIソフトウェア「SATOMI®」



**S**ummarization  
**A**nd  
**T**ranslation  
**O**f  
**M**edical  
**I**nformation

SATOMIは言語処理技術を用いて「**カルテの要約**」を提案します。

ADVANTAGE 1 :  
医師の業務負担を軽減

ADVANTAGE 2 :  
医療情報データを整理

カルテ要約により医師の文章作成  
業務の負担を軽減

構造化された医療情報データにより  
医療研究などへの利活用を容易化

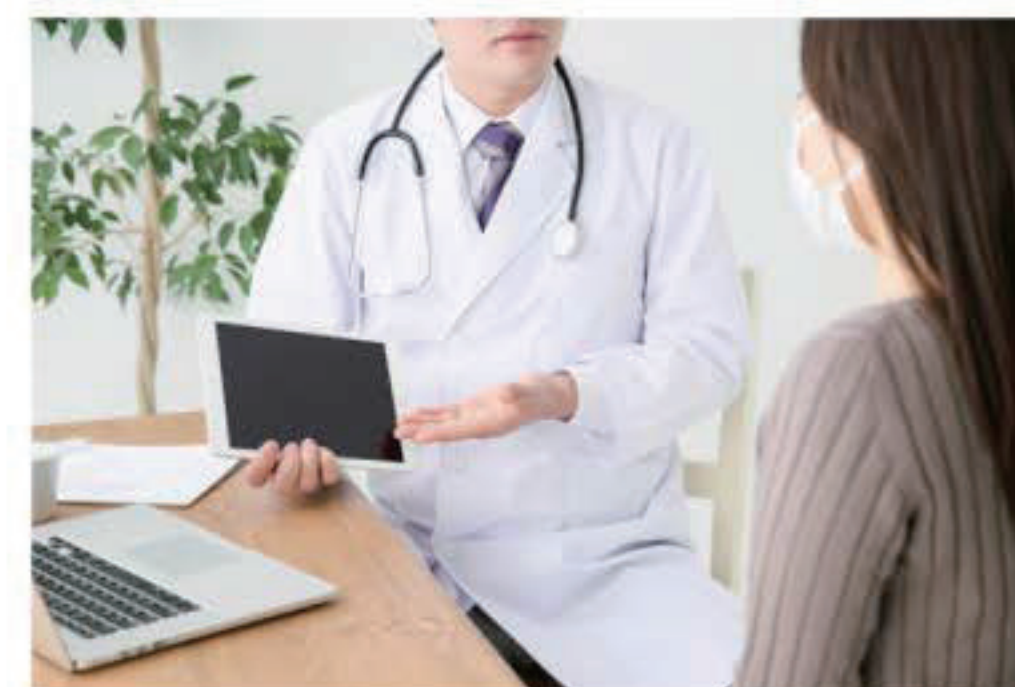

- 医療研究
- 製薬
- 医療行政

- 生命保険
- 患者

文書作成業務の負担が減り、医師が本来の  
医療業務に専念するのに貢献します。

## 企業概要

エニシア株式会社は、2017年に京都で創業し、医師の業務負担軽減を目的にAIソフトウェアの開発、販売を行っています。

医師業務全体の3割を占めるといわれる電子カルテ関連業務に注目し、独自の言語処理技術でカルテの内容を要約するソフトウェア『SATOMI®』を開発。医師が医療業務に専念できる環境の実現に寄与するとともに、医学研究などでの医療情報の利活用を容易にします。

エニシアは「情報技術で医療を変える」をミッションに掲げ、今後も言語処理技術を用いて医師の働き方改革や日本医療の発展に貢献していきます。

- |  |   |  |
|--|---|--|
| <input checked="" type="checkbox"/> スタートアップ（申請時、創業10年未満） | <input type="checkbox"/> 京都市ベンチャー企業目利き委員会Aランク認定企業 | <input type="checkbox"/> オスカー認定企業      |
| <input type="checkbox"/> 知恵創出“目の輝き”認定企業                  | <input type="checkbox"/> 「これからの1000年を紡ぐ企業認定」認定企業  |  |
| <input type="checkbox"/> 京都市スタートアップ支援ファンド投資先企業           | <input type="checkbox"/> 京都市輝く地域企業表彰企業            | <input type="checkbox"/> 「淳風 bizQ」入居企業 |

# 株式会社 OND

CONTACT INFORMATION

代表者名	近藤 淳也		
創業年月	2017年10月	資本金	3,000万円
URL	https://ond-inc.com/ 		
Email	info@ond-inc.com		
電話番号	075-746-4635		
所在地	600-8118 京都市下京区平居町55-1		



温度感のある、もの、こころ、つながり。



## 企業概要

— 温度感のある、もの、こころ、つながり。 —

株式会社 OND は、物件ファンという物件をたしなむ不動産紹介メディアを運営するために生まれました。その後、IBUKI、UNKNOWN KYOTO の運営…と事業を拡げています。

「物件ファン」は、物件の持つ魅力を愛でるサイトとして成長を続けてきました。「IBUKI」は、トレイルランニングをより安全に楽しむためのコースガイドコミュニティ。そこから発展し、GPS 端末を使った位置情報共有システムを提供しています。「UNKNOWN KYOTO」は、宿泊・コワーキング・飲食の複合施設であり、その運営をしています。

引っかけりの多い家、引っかけりの多い道、引っかけりの多い宿・オフィス・レストラン。OND が関わりたいのは、一癖ある故におもしろい世界。そんな中で「生きている実感」を増やしたいと願っています。

- スタートアップ (申請時、創業 10 年未満)
- 京都市ベンチャー企業目利き委員会 A ランク認定企業
- オスカー認定企業
- 知恵創出“目の輝き”認定企業
- 「これからの 1000 年を紡ぐ企業認定」認定企業
- 京都市スタートアップ支援ファンド投資先企業
- 京都市輝く地域企業表彰企業
- 「淳風 bizQ」入居企業

「ネット」の世界から「リアル」な世界へ  
「リアル」と「ネット」の境界のフロンティアを開拓  
「生きている」実感をより多く

# 株式会社 京都エタニティ



代表者名	林明		
創業年月	2015年6月	資本金	300万円
URL	<a href="https://www.jiyuujinn.com/">https://www.jiyuujinn.com/</a>		
E-mail	toumiya@kekkon-dvd.com		
電話番号	075-746-4119		
所在地	600-8357 京都市下京区大宮通花屋町上る柿本町609-1 淳風 bizQ 内		



CONTACT INFORMATION

## 京都から「ひと・モノ・思い」をつなげるお手伝い

京都エタニティは皆様の大切な思い出をカタチに残す映像制作をさせて頂いております。ブライダルムービーは累計 50,000 本以上を制作し、その豊富な経験から1人1人のお客様に安心してやり取りをしていただける仕組みを整えております。また多くの方に笑顔になってほしいという思いから、web を中心としたモノゴトを伝える事業にも力を入れております。

web コンサルティング・HP 制作・デザインなどお客様のあらゆる「伝えたい」をお手伝いいたします。



### 企業概要

京都エタニティは、創業以来ウェディングのムービー制作をメインに事業を展開してまいりました。ウェディングムービーは、式場様と提携する形を取らず、実際に挙式を挙げられる新郎新婦様から直接 WEB サイトからご注文を頂く形を取らせて頂いてきました。

その中で培った WEB 集客ノウハウを活かし、クライアント様のビジネスに有効活用していただけるサイト、ムービーの作成をさせて頂いております。

企画から競合サイトの調査、ビジネスに効果的なサイトづくりとWEBデザイン、そしてサイト公開後のアフターケアまで、妥協することなくトータルサポートいたします。

WEB 周りでお困りの際は、弊社に、お気軽にご相談下さい。

- スタートアップ (申請時、創業 10 年未満)
- 京都市ベンチャー企業目録委員会 A ランク認定企業
- オスカー認定企業
- 知恵創出“目の輝き”認定企業
- 「これからの 1000 年を紡ぐ企業認定」認定企業
- 京都市スタートアップ支援ファンド投資先企業
- 京都市輝く地域企業表彰企業
- 「淳風 bizQ」入居企業

京創業  
鳥丸京十郎  
樺町御門下

## 株式会社 C.Medical



代表者名	神林 純二	
創業年月	2018年12月	資本金
URL	<a href="http://www.uno-upd.co.jp/">http://www.uno-upd.co.jp/</a>	
E-mail	info@c-medi.co.jp	
電話番号	075-754-8941	
所在地	606-8413 京都市左京区浄土寺下馬場町106	



薬局業務の効率化、患者様へより質の高いサービスの提供を可能にするため、服薬指導情報を記録・管理するシステム「ConnectReport」を開発しました。

薬局では、在宅患者の方々に服薬指導を行う際、薬剤師が処方内容や過去の指導歴を紙媒体で持参し、聞き取り内容をメモし薬局に戻った後、PCの薬歴管理システムに情報を入力。また一部同じ内容を含む医師への報告書を別途作成していました。この方法では、紙媒体が紛失した時に個人情報漏えいするリスクがあることに加え、複数のシステムに入力する業務負担や入力ミスリスクもあります。システムの特長は、タブレット端末を持参することで訪問先での入力を可能にしたことに加え、服薬指導情報を入力すると、薬歴が記録されると同時に自動的に報告書が作成されます。これにより手書きでの記入や情報の入力、報告書作成といった業務の負担を大幅に軽減します。今後も薬局に求められている機能だけでなく、その先の地域の方々に還元できるものの開発を目指します。

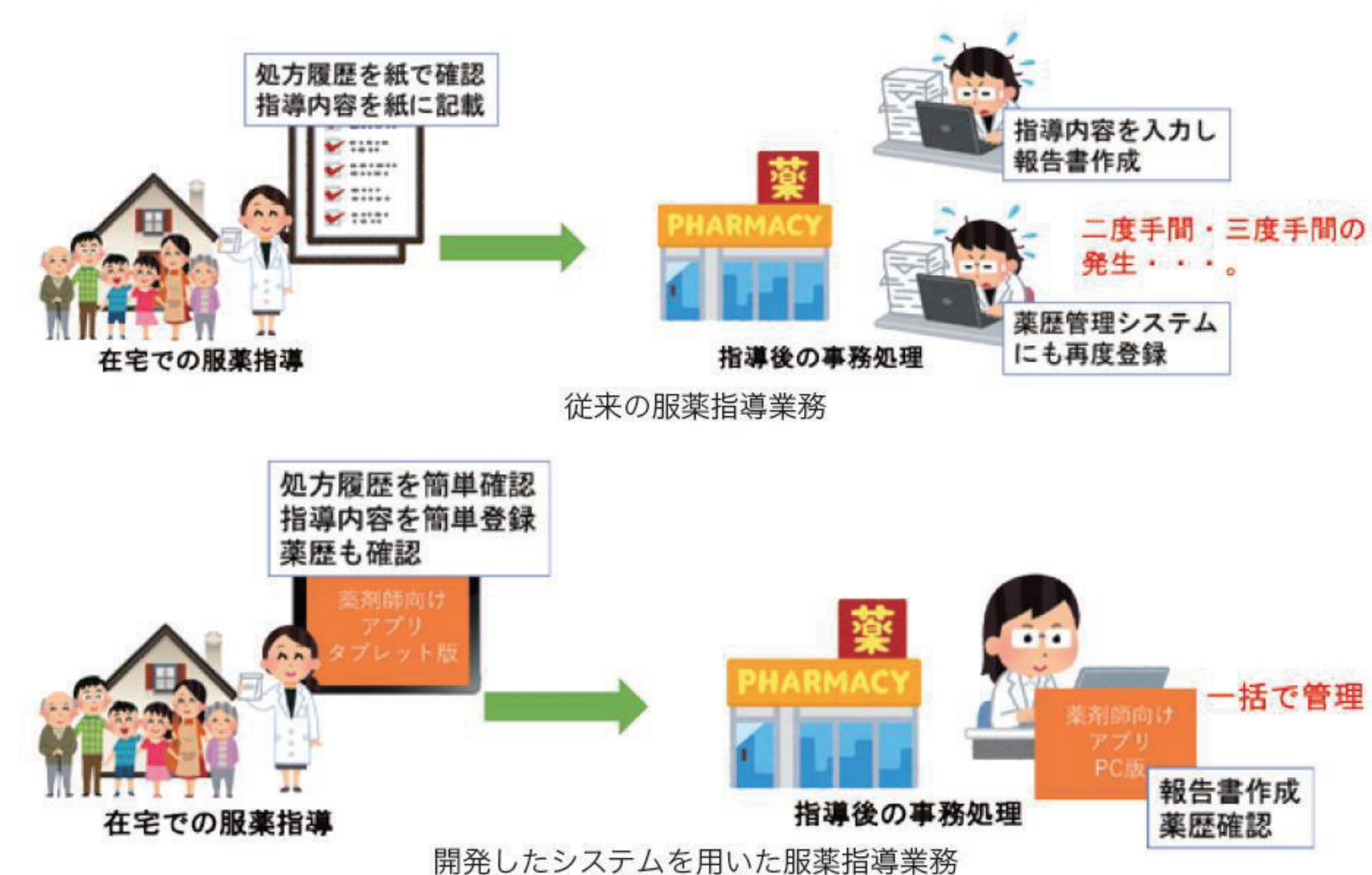

## 企業概要

弊社は、平成30年12月に、京都府を中心に92店舗の調剤薬局を展開し月間110,000枚の処方せん調剤を行い、月間600件の在宅業務を行い、一般用医薬品や衛生材料の供給等を地域で行っている「ゆう薬局」の関連会社としてスタートいたしました。アプリケーション開発を行う上で、ゆう薬局と連携することで種々の事例で要求される現場ニーズを的確にキャッチし製品に反映することが可能です。弊社は、変換を迎える薬局業務にとって、真に薬局が求めるアプリケーションの開発を目指し、薬局薬剤師の立場から機能面及び運用面での的確に現場ニーズに応えられ、かつ、薬局の殆どを占める小規模薬局も導入可能な価格帯での提供を目指して、「外来調剤及び在宅業務」に特化した薬歴アプリ「Connect Report」を昨年8月に発売しました。その開発経験を生かし、地域包括ケアシステムや新型コロナ禍で薬局業務として求められるオンライン服薬指導を開発中です。

- スタートアップ（申請時、創業10年未満）
- 京都市ベンチャー企業目利き委員会Aランク認定企業
- オスカー認定企業
- 知恵創出“目の輝き”認定企業
- 「これからの1000年を紡ぐ企業認定」認定企業
- 京都市スタートアップ支援ファンド投資先企業
- 京都市輝く地域企業表彰企業
- 「淳風 bizQ」入居企業

## Syno Japan 株式会社



代表者名	長野 草児		
創業年月	2016年1月	資本金	100万円
URL	https://synoint.jp/		
E mail	rfq_apac@synoint.com		
電話番号	0467-38-6530		
所在地	660-8813 京都市下京区中堂寺南町 134 ASTEM ビル 8F		



## &lt; Syno Japanのビジネスモデル &gt;

アンケートの収集から他のデータとの連携、一元管理、レポート、活用までを効率化するプロダクトやサービスを組み合わせ、お客様のアンケート費用対効果(ROI)を最適化するを目的とする、市場調査会社やアンケートシステムとは異なる、Syno独自のプラットフォームソリューションを提供しています。

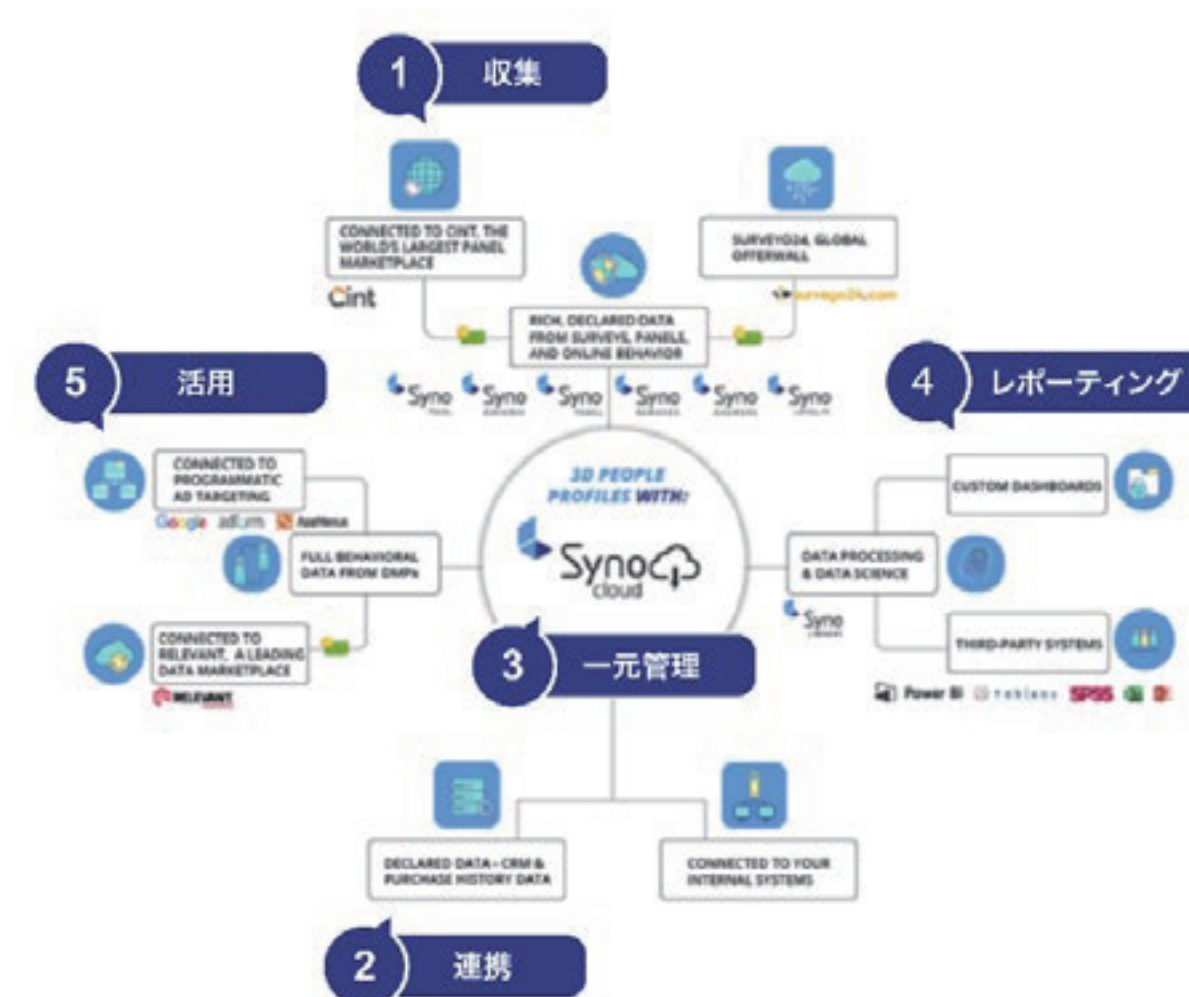

## &lt; Syno Japanが提供する主なアンケートソリューション &gt;

グローバル  
リサーチ

グローバル150ヶ国  
1億人の消費者や顧客に  
対して、安価かつタイム  
リーにオンラインリサー  
チができる仕組み

顧客体験  
従業員体験

顧客/従業員満足度  
アンケートをデジタル  
化し、継続的に顧客体  
験/従業員体験を可視  
化し、アクションにつ  
なげる仕組み

ゼロパーティ  
データ

アンケートや自社コ  
ミュニティ構築を通じ  
て、ゼロパーティデー  
タ\*を継続的に収集し、  
デジタルマーケティング  
に活用する仕組み

## \*ゼロパーティデータとは？

アンケートやWebサイト・スマートフォンアプリ利用時に「個人が意識的にブランドに対して共有するデータ」であり、かつユーザーからデータ利用の同意が得られたクリーンなデータ。

## 企業概要

グローバルリサーチ（市場調査）や顧客体験（CX）、デジタルマーケティング分野における、顧客の声の収集から管理、分析、活用、効果検証までを最適化するデータ基盤を開発する北欧発のITスタートアップです。ベトナムハノイの自社開発及びオペレーション拠点と連携し、北欧のビジネスモデルをベースに、日本の商慣習やニーズに合ったプロダクトやサービスを開発し、さまざまな企業や自治体が抱えるデータ利活用の課題を解決するDXソリューションを提供しています。

- スタートアップ（申請時、創業10年未満）
- 京都市ベンチャー企業目利き委員会Aランク認定企業
- オスカー認定企業
- 知恵創出“目の輝き”認定企業
- 「これからの1000年を紡ぐ企業認定」認定企業
- 京都市スタートアップ支援ファンド投資先企業
- 京都市輝く地域企業表彰企業
- 「淳風 bizQ」入居企業

# 株式会社 toraru



代表者名	西口 潤		
創業年月	2018年4月	資本金	1,850万円
URL	https://toraru.co.jp		
E-mail	office@toraru.co.jp		
電話番号	06-7166-3634		
所在地	600-8813 京都市下京区中堂寺南町134 (公財) 京都高度技術研究所 8F 8H07 650-8660 神戸市中央区浪花町56 KIP内		



CONTACT INFORMATION

COMPANY OVERVIEW

## 企業概要

設立は2018年4月。資本金18,500,000円。リアル版メタバース事業を行うスタートアップ。事業内容は、依頼社(者)と現地人材を繋ぐ、リモート作業代行サービス GENCHI の開発と運営。

このサービスは依頼社(者)は現地・現場に行かずに遠隔地の目的達成を可能にします。例えば、遠方の展示会場に行ってもら、市場調査をしてもら、軽作業をお願いする、依頼社(者)の内容と依頼金額次第で現地人材が目的の達成を支援してくれます。具体的には、依頼社(者)が作業依頼と対価を案件登録すると、既に希望地やその周辺にいる人達のスマートフォンにアプリを介して通知され、通知を受けた者が対価や内容から受注して働きたいと判断し、相互合意に至った場合、受託者が依頼者のアバター(分身)ワーカーとなり、共同して目的達成をするものです。必要に応じてアバター(分身)ワーカーは、現地をアプリで視覚・聴覚・触覚・その他の感覚を共有し、依頼者が現実にもその場にいることを疑似的に実現できます。

- スタートアップ(申請時、創業10年未満)
- 京都市ベンチャー企業目利き委員会Aランク認定企業
- オスカー認定企業
- 知恵創出“目の輝き”認定企業
- 「これからの1000年を紡ぐ企業認定」認定企業
- 京都市スタートアップ支援ファンド投資先企業
- 京都市輝く地域企業表彰企業
- 「淳風 bizQ」入居企業

# 皆様の現地・現場に行けない！を

現地の人々の体とスマートフォンで解決！

## リモート作業代行サービス“GENCHI”

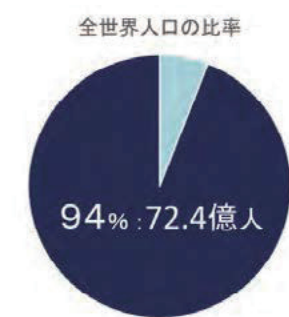

世界では約72.4億人の人が飛行機を使えていない。そこで本サービスで場所や距離の課題を解消する！

**GENCHI** = 世界中の希望地にいる人に仕事をお願いできる仕組み  
(※必要に応じてスマートフォンで現地・現場も共有。具体的に指示依頼が出来ます。)

海外出張

展示会参加

視察 / 調査

誰でも可能な用事

操作は簡単。アプリ等の導入不要。ブラウザ上で依頼を登録するだけ！

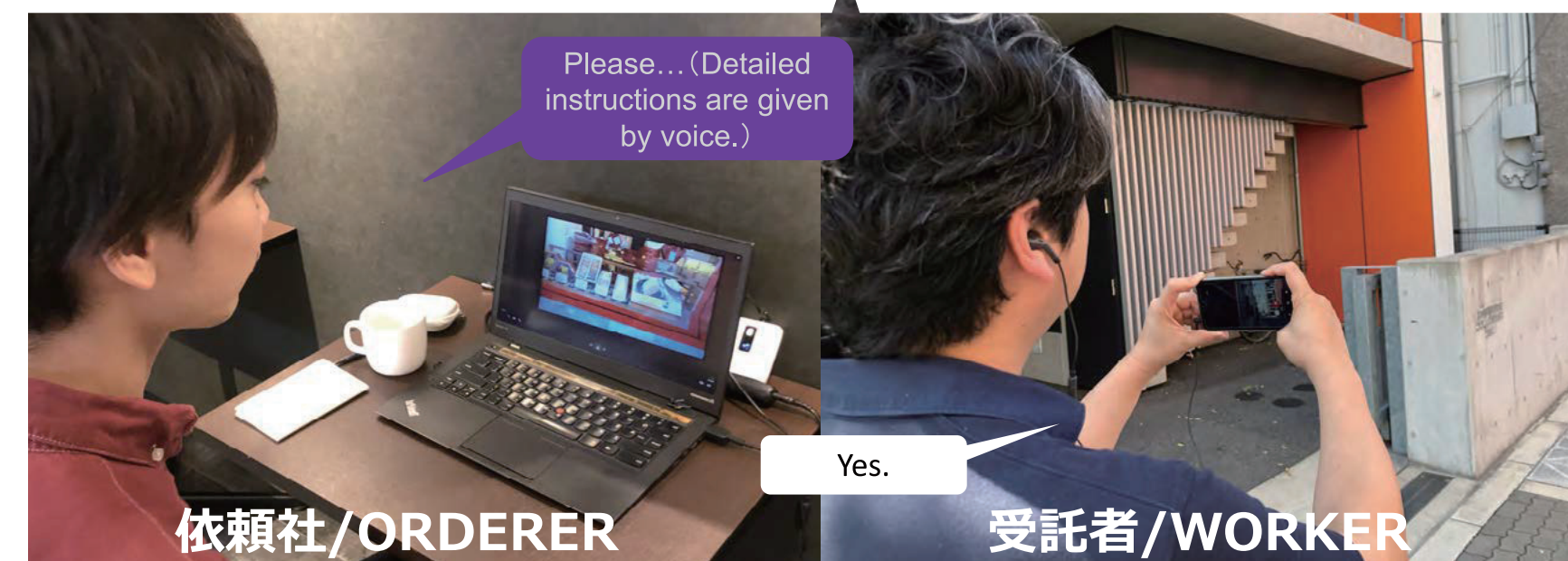
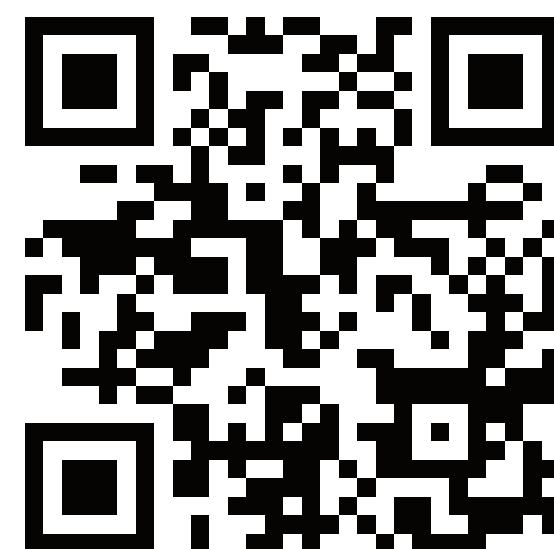
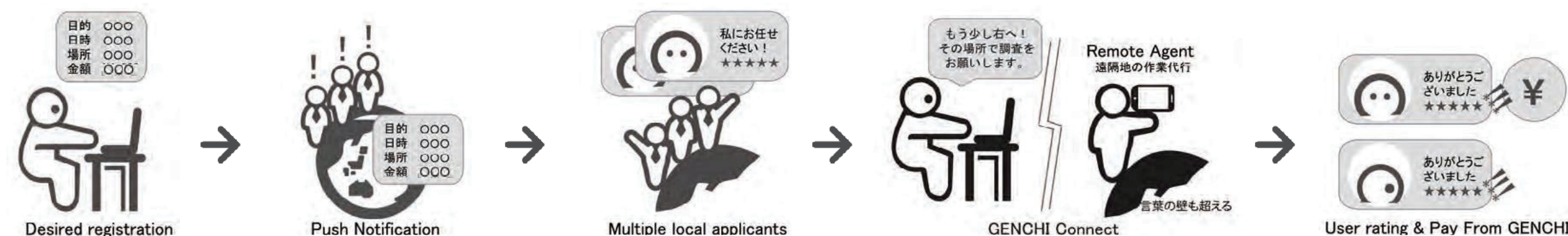

※自分しかできなかった仕事でもGENCHIならスマートフォンでの体験共有により出来ます。

**toraru**

一緒に世界を拓けよう！

GENCHI 検索

https://genchi.net

## ファンフォ株式会社

funfo



 代表者名	張 舜智		
 創業年月	2020年10月	<b>資本金</b>	3,200万円
 URL	https://www.funfo.jp/		
 Email	info@funfo.co.jp		
 電話番号	075-748-0985		
 所在地	600-8394 京都市下京区晒屋町 622-1 ナレッジスペース四条大宮 4F		

CONTACT INFORMATION

## 企業概要

ファンフォ株式会社は、飲食店に向けて、クラウド技術を基にモバイルオーダーを中心とするアプリやサービスを提供しているベンチャー企業です。funfoの導入店舗は、「店内モバイルオーダー」で業務効率化と生産性の向上を実現できる上、付随サービスの「テイクアウト」及び「デリバリー」で収益力の強化も図られます。

2020年創業時から、業界トップを誇るシステムの操作性と導入の手軽さにより、東京、大阪、京都、北海道、沖縄から始め、全国各所に多数の導入実績を築いてきました。これからも引き続きこの強みを生かし、より多くのお店のスマート化とIT化に貢献して参ります。

- |  |   |  |
|--|---|--|
| <input checked="" type="checkbox"/> スタートアップ（申請時、創業10年未満） | <input type="checkbox"/> 京都市ベンチャー企業目利き委員会Aランク認定企業 | <input type="checkbox"/> オスカー認定企業      |
| <input type="checkbox"/> 知恵創出“目の輝き”認定企業                  | <input type="checkbox"/> 「これからの1000年を紡ぐ企業認定」認定企業  |  |
| <input type="checkbox"/> 京都市スタートアップ支援ファンド投資先企業           | <input type="checkbox"/> 京都市輝く地域企業表彰企業            | <input type="checkbox"/> 「淳風 bizQ」入居企業 |

## モバイルオーダーアプリfunfoで出来ること

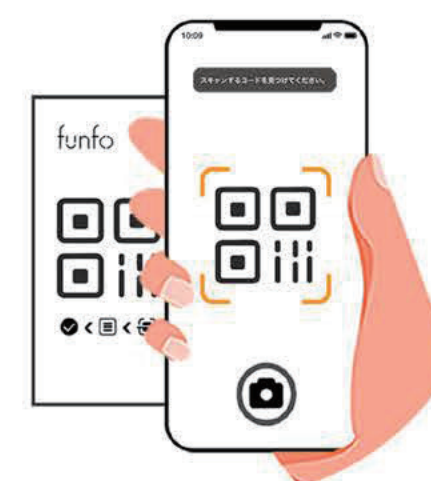

コードを読み取り  
お客様側

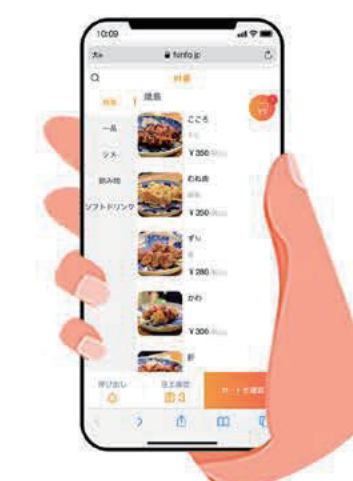

メニューを選び  
お客様側



注文を受け取る  
お店側



非接触注文

- ・店内における接触を最小限に
- ・共用メニューに触れずに注文



コスト削減

- ・セルフオーダーにより、少人数でも効率よく運営可能
- ・使用料無料、アプリを入れるだけで導入



客単価アップ

- ・デリバリー/テイクアウト※サービスも同時に利用可能
- ・営業データに基づき、メニューの構成を随時に改善

※FUNFOデリバリーのサービス提供エリアは京都市内に限ります。（2021年9月時点、順次に拡大）

## funfoの導入は最短でたったの3分

STEP 1



ダウンロード/登録

STEP 2



メニュー作成

STEP 3



QRコード配置

複雑な見積り、専門設備、店内工事など一切必要ありません。アカウントを登録するだけで、手持ちのiPad一台からfunfoをご利用いただけます！

## Flora 株式会社



代表者名	クレシェンコ アンナ		
創業年月	2020年12月	資本金	2,218万円
URL	https://www.flora-tech.jp/		
Email	admin@floramaternity.com		
電話番号			
所在地	606-8303 京都市左京区吉田橘町32番地		



Empowering women  
through data



## 企業概要

弊社は「Empowering women through data」という思いで2022年に創業しました。現在、日本でも女性の社会進出が進んでいますが、月経・妊娠・出産・更年期等女性特有のライフイベントにより、キャリアアップを断念したり、望まない離職を選択したりする事例は少なくありません。また、従来の社会構造として女性は家を支え、男性は国の経済を支えるといった性的役割が大きいことや文化的に「個人の情報を開示すること＝タブー」という風潮があるため、女性の健康に対してデータを収集することはありませんでした。その結果、現在に至るまで社会的に理解が進まず、女性の就労状況が問題視されています。弊社ではそこにAI/MLを利用して女性の健康状況のデータを収集し分析を行います。そして、女性のライフイベントを一括でサポート可能な商品やサービスを提供し、解決に導いていきます。現在の課題を”特徴”として捉える社会を整備し、女性”も”平等”に純粋な力で社会貢献できる社会にしていきます。

- スタートアップ（申請時、創業10年未満）
- 京都市ベンチャー企業目利き委員会Aランク認定企業
- オスカー認定企業
- 知恵創出“目の輝き”認定企業
- 「これからの1000年を紡ぐ企業認定」認定企業
- 京都市スタートアップ支援ファンド投資先企業
- 京都市輝く地域企業表彰企業
- 「淳風 bizQ」入居企業

## flora app



- ☞ 生理周期や症状のデータを入手
- ☞ チャットボットを使用しユーザーの生活全般のデータを蓄積
- ☞ 累積できたデータを基に高度なパーソナライズ

※app store/google Playで  
無料ダウンロード可能

# Voice4u 株式会社



代表者名	樋口 聖		
創業年月	2018年7月	資本金	60万円
URL	https://voice4u.jp/ 		
Email	core@sv4u.net		
電話番号	090-3489-4789		
所在地	604-0934 京都市下京区中堂寺南町 134 番地 ASTEM 8F		

CONTACT INFORMATION

# Voice4u

## Your Voice Beyond Borders

Voice4u株式会社は、テクノロジーで社会に貢献することをミッションとし、米国で培った技術開発力と在シリコンバレーのネットワーク、情報収集力でビジネスの創造と発展を強力にサポートします。

### Our Services



ソフトウェア・アプリケーション開発



データ分析  
市場調査



デジタルマーケティング  
研修・コンサルティング  
事業

### 企業概要

Voice4u 株式会社は、テクノロジーで社会に貢献することをミッションとし、2018年7月に京都市にて創業。コアメンバーはアメリカ・シリコンバレーと京都の二拠点で活動し、米国で培った技術開発力と在シリコンバレーのネットワーク、情報収集力で日本企業のビジネスの創造と発展をサポートしています。事業は主に二つあり、一つはスマートフォンアプリの開発および、バックエンドシステムを含めた統合システムの設計、構築、保守、運用管理に至るシステムライフサイクルの提供。もう一つは、米国での新規事業開拓、ソーシャルマーケティングやSEOを絡めた総合的なウェブサイトの開発など、デジタルマーケティング全般の運用コンサルティングサービスを提供しています。

- スタートアップ (申請時、創業10年未満)
- 京都市ベンチャー企業目利き委員会Aランク認定企業
- オスカー認定企業
- 知恵創出“目の輝き”認定企業
- 「これからの1000年を紡ぐ企業認定」認定企業
- 京都市スタートアップ支援ファンド投資先企業
- 京都市輝く地域企業表彰企業
- 「淳風 bizQ」入居企業

COMPANY OVERVIEW

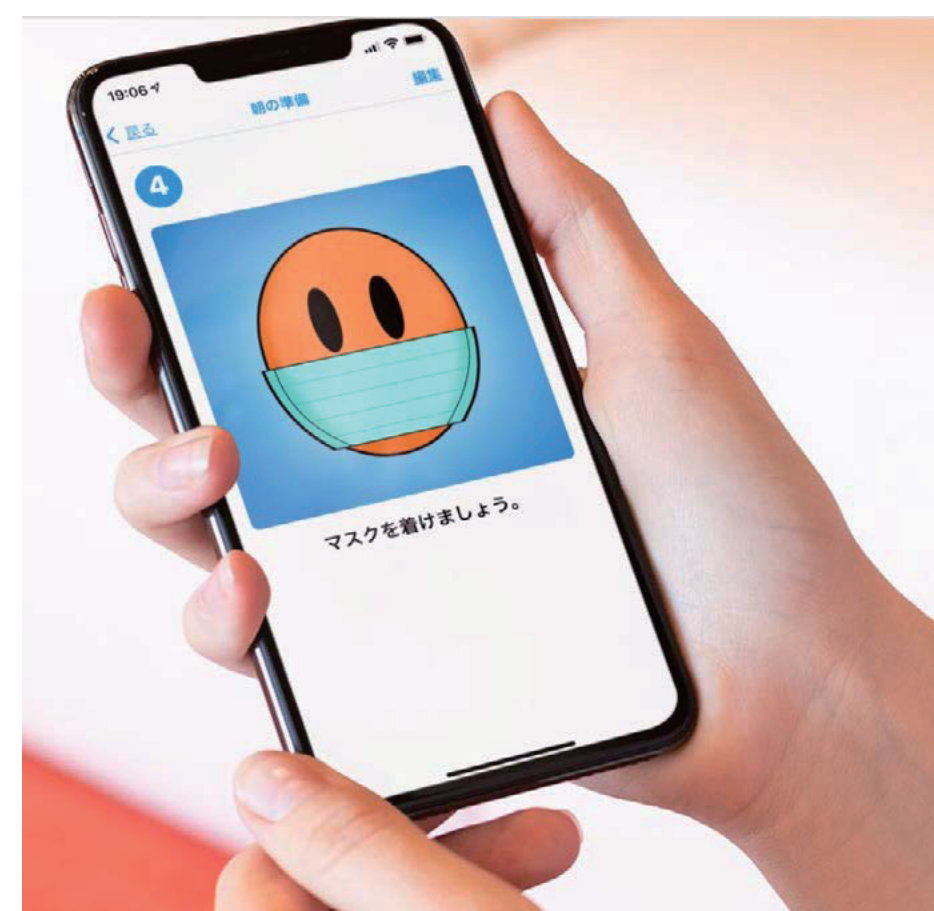

新型コロナウイルス時代に対応したソーシャルストーリー機能をリリース

### 新型コロナウイルス時代に対応した「ソーシャルストーリー機能」リリース

2021年、京都市及び(公財)京都高度技術研究所による「スタートアップによる新型コロナ課題解決事業」より採択を受け「発達障がい者のコロナ対策状況理解の為にVoice4u 会話支援システムの開発」をおこない、新型コロナウイルス時代に対応した「ソーシャルストーリー機能」をリリースしました。コロナ禍における新たなコミュニケーションをサポートするツールとして多くのユーザーに利用いただいています。

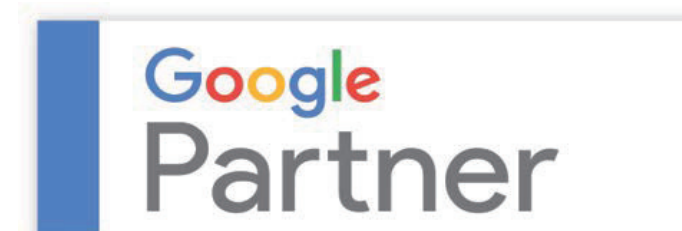

Specialized in:  
Mobile ads

### Googleパートナー

Googleパートナーは、Google広告を熟知し、高度な知識を有し、広告の実運用をリアルタイムで行っているパートナーにのみ与えられる資格です。デジタルマーケティング・コンサルティング事業においてお客様の運用スキル向上のために日々、貢献しています。

# mui Lab 株式会社



代表者名	大木 和典		
創業年月	2017年10月	資本金	5,000万円

URL	<a href="https://muilab.com">https://muilab.com</a>		
-----	---	--	--

Email	info@muilab.com		
-------	-----------------	--	--

電話番号			
------	--	--	--

所在地	604-0966 京都市中京区夷川通柳馬場東入俵屋町295-1		
-----	---------------------------------	--	--



CONTACT INFORMATION

## 企業概要

mui Lab は、テクノロジーを活用し、人と人、人と自然がより良くつながる暮らしを実現するための製品やサービスを開発しています。日本古来からの暮らしを振り返ると、自然に対する畏敬の念から学ぶことが多々あります。mui Lab のコンセプトである、[Calm Technology & Design (生活に溶け込む情報技術の設計)]は、脈々と京の地に紡がれている日本人の美的感覚に啓発されており、この概念をテクノロジーのデザインに応用し、人類の well-being に寄与する暮らしのかたちを提案しております。

- スタートアップ (申請時、創業 10 年未満)
- 京都市ベンチャー企業目利き委員会A ランク認定企業
- オスカー認定企業
- 知恵創出“目の輝き”認定企業
- 「これからの1000年を紡ぐ企業認定」認定企業
- 京都市スタートアップ支援ファンド投資先企業
- 京都市輝く地域企業表彰企業
- 「淳風 bizQ」入居企業

COMPANY OVERVIEW



<https://muilab.com>



代表者名	矢野 貴文	
創業年月	2016年9月	資本金
URL	<a href="https://www.rutilea.com/">https://www.rutilea.com/</a>	
E mail	contact@rutilea.com	
電話番号		
所在地	606-8396 京都市左京区下堤町 82 1・3階 恵美須ビル	



## 企業概要

2018年に事業を開始した京都のソフトウェア会社。デジタルツインでの最適化とAIを用いた自動化をビジネスの2本柱とし、製造業の課題解決に取り組んでいます。さらに、図のように、衛星通信を利用してシンギュラリティを実現するビジネスも展開しています。

ほとんどのエンジニアが京都大学出身であり、その専門性を生かし、ソフトウェアだけではなくハードウェアの観点からもソリューションを提供します。

パートナー企業を通して、自動車を中心に産業機械、電子部品、重工業の大手メーカー等との取引を行い、社会の課題解決に務めています。

- スタートアップ（申請時、創業10年未満）
- 京都市ベンチャー企業目録委員会Aランク認定企業
- オスカー認定企業
- 知恵創出“目の輝き”認定企業
- 「これからの1000年を紡ぐ企業認定」認定企業
- 京都市スタートアップ支援ファンド投資先企業
- 京都市輝く地域企業表彰企業
- 「淳風 bizQ」入居企業

### 課題：

単純作業を行う、検査員の人件費を削減したい



### 従来のソリューション：

AIによる自動化が提唱されていましたが、人間レベルの精度を実現するには膨大な学習データが必要になるため、導入に1~3年かかってきました。

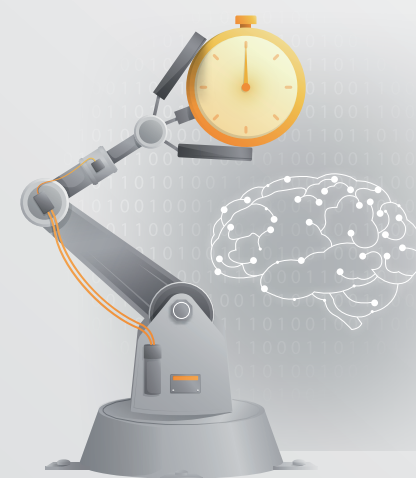

### 当社のソリューション：

以下の手順で「シンギュラリティを生み出す」ことにより、単純作業の人件費を即時に削減します。

#### ステップ 1

人工衛星を用いて、世界中をデジタル空間として接続し、現場の単純作業を遠隔地から代行します。



#### 例)

日本国内の単純作業を、アフリカ人がデジタル空間上で代行します。



それと同時に、AIの学習に使えるビッグデータを蓄積し、繰り返し学習します。

#### ステップ 2

ステップ1で自然に蓄積されるビッグデータが溜まるほど、次第にAIの精度が人間を超えていきます

デジタル空間上で、単純作業がAIに置き換わる瞬間が発生します

私たちはこのモデルを、シンギュラリティ・ビジネスと呼んでいます。

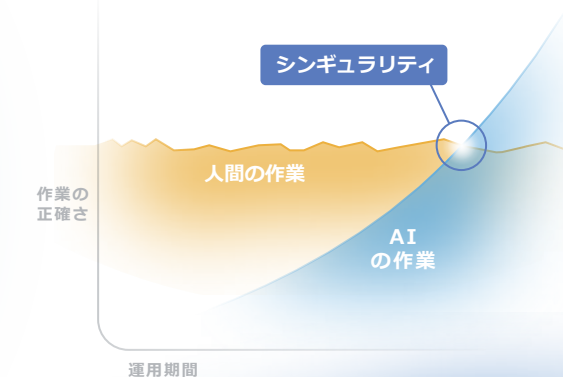

## 株式会社 APPRE-ART



 代表者名	松田 沙希	
 創業年月	2018年6月	資本金
 URL	<a href="https://appre-art.co.jp/">https://appre-art.co.jp/</a>	
 Email	info@appre-art.co.jp	
 電話番号		
 所在地	602-8455 京都市上京区千本通一条上る泰童片原町 663-10	



cafe  
ioa [イオア]

カフェと雑貨、  
フルーツパフェのお店

instagram : cafe\_ioa

tel : 075-468-1263

〒602-8455  
京都市上京区千本通一条上る  
泰童片原町 663-10

>>calender on instagram  
>>nursery room, baby bed



## 企業概要

日本の伝統産業や地場産業のものづくりを活性化を目標に、事業サポートや商品開発・企画ディレクション・外部バイヤー業務の受託等を行なっております。また、自社において国内農園の果物を使用したフルーツパフェが看板メニューのカフェ「ioa(イオア)」を京都市内・千本西陣エリアにて運営しております。D2C 商品を開発中・販路開拓中の方などお困りごとがございましたらお気軽にご連絡ください。

- スタートアップ (申請時、創業 10 年未満)
- 京都市ベンチャー企業目利き委員会A ランク認定企業
- オスカー認定企業
- 知恵創出“目の輝き”認定企業
- 「これからの1000年を紡ぐ企業認定」認定企業
- 京都市スタートアップ支援ファンド投資先企業
- 京都市輝く地域企業表彰企業
- 「淳風 bizQ」入居企業

# 株式会社 AFURIKA DOGS



代表者名	中須 俊治	
創業年月	2018年10月	資本金
URL	<a href="https://afurikadogs.com/">https://afurikadogs.com/</a>	
Email	t-nakasu@afurikadogs.com	
電話番号		
所在地	600-8491 京都市下京区室町通綾小路 上る 鶏鉾町 480 番地 オフィスワン 四条烏丸 13 階	
	602-8294 京都市上京区東西儀屋町 144 西陣ろおじ内	



CONTACT INFORMATION

## 企業概要

2018年、創業。トーゴ共和国出身の職人と一緒に、アフリカンプリントや京友禅でオーダーメイドの服を仕立てています。また京都の職人工房でパリコレブランドの技術に迫るイベントをプロデュースするほか、アフリカ大陸への旅をとおして自分だけの1着をつくるツアーを企画しています。地域の職人文化を次代へつなぐ事業を展開するアパレル会社です。

- スタートアップ (申請時、創業 10 年未満)
- 京都市ベンチャー企業目利き委員会 A ランク認定企業
- オスカー認定企業
- 知恵創出“目の輝き”認定企業
- 「これからの1000年を紡ぐ企業認定」認定企業
- 京都市スタートアップ支援ファンド投資先企業
- 京都市輝く地域企業表彰企業
- 「淳風 bizQ」入居企業

AFURIKA DOGS  
代表取締役社長  
中須 俊治

**事業内容**

- 服の製作・販売
- 体験型サービス
- 染工房体験
- アフリカトーゴでの服製作体験 / 起業サポート

ヨソではできないことを  
追求し続ける染め職人  
西田 清

型紙を使わない  
トーゴ式仕立て職人  
カブレッサ・デアパロ

生きるうえで大切なことを  
教えてくれる人生の師匠  
トーゴの仲間

**染め工房体験**

京都盆地の豊富な地下水によって  
発展してきた京都の染色技術。  
パリコレクション作品を多く手掛ける  
京都の染め工房で、  
あなただけの服を作ります。

お申し込み ▶

**Go to Togo**

一着の服を旅してつくる

支援ボランティアではないアフリカで、  
旅を通じて、あなただけの服を作ります。  
人生で一度はアフリカへ行ってみたい人へ、  
行ってみたいとは思っていてもこれまできっかけがなかった人へ  
出国から帰国まで1週間ほどのプログラムを用意しています。

お申し込み ▶ t-nakasu@afurikadogs.com (中須)

**直営店**      デアパロ      ワチュール

**AFURIKA DOGS X Deabalo Couture**

営業日 (金)(土)(日) 11:00-18:00

住所 〒602-8294 京都市上京区東西儀屋町 144 アトリエ 4 号

行き方 京都市営バス 千本中立売 徒歩 5 分  
地下鉄 今出川駅 徒歩 20 分

mail afurikadogs@gmail.com

web afurikadogs.com      @afurikadogs\_kyoto      @toshiharu1108

insta      twitter

今出川通      至 地下鉄 今出川駅

千本通      中立売通      浄福寺通      智恵光院通

# 合同会社amiami

代表者名	高野 杏実			
創業年月	2023年6月	資本金	50万円	
URL	https://amiamikyoto.jp			
Email	info@amiamikyoto.jp			
電話番号	090-4321-6555			
所在地	612-8365 京都市伏見区車町275			

## 企業概要

合同会社amiamiは、京都市伏見区を拠点に二次元アートを取り扱う企業です。2023年6月に法人化し、会員制アートレンタルサービスをスタートしました。アートの素晴らしさを広めることで、障がい者と健常者の壁を「編み目」に変えることを目指しています。

代表の妹が通う福祉施設での経験から始まり、クラウドファンディングでの成功を経て、現在は、契約アーティスト約37名、約400作品をレンタルでお楽しみいただいています。

レンタル作品は、すべて高精細データを印刷したキャンバスでお送りするので、空間に最適な大きさと同じ作品でも大中小で楽しむことができます。

amiamiは、企業理念として、障害があるアーティストの独自の世界の見方を知ること、障害者も健常者もさまざまな世界の見方を受け入れ合うことができる世界を目指しています。

公式サイトでは、サービスの詳細や詳細情報を確認できます。

(数字等は、2024年10月時点のものです。)

- |   |   |  |
|---|---|--|
| <input checked="" type="checkbox"/> スタートアップ (申請時、創業10年未満) | <input type="checkbox"/> 京都市ベンチャー企業目利き委員会Aランク認定企業 | <input type="checkbox"/> オスカー認定企業      |
| <input type="checkbox"/> 知恵創出“目の輝き”認定企業                   | <input type="checkbox"/> 「これからの1000年を紡ぐ企業認定」認定企業  |  |
| <input type="checkbox"/> 京都市スタートアップ支援ファンド投資先企業            | <input type="checkbox"/> 京都市輝く地域企業表彰企業            | <input type="checkbox"/> 「淳風 bizQ」入居企業 |

## 会員制アートのレンタルサービス

月額2970円から、アート作品をお楽しみいただけるアートのレンタルサービスです。今まで難しかったアートの3つのお困りを解決するサービスとなっております。

<アートを飾るうえでの3つのお困りごと>

- ・価格が高い
- ・作品は好きだが、サイズが合わない
- ・飾ることによって、その場所の雰囲気が決まってしまう

amiamiのレンタルサービスでは、以下によりお困りごとを解決します。

- ・価格が高い → 月額性の定額料金
- ・作品は好きだが、サイズが合わない → 作品のサイズを選べる。すべての作品を大中小の印刷キャンバスでお届けします
- ・飾ることによって、その場所の雰囲気が決まってしまう → 季節や気分によって交換可能



## 障がい者アートレンタルサービス&導入実績

障がいがあるアーティストのアート展示や、アートにまつわるワークショップなどを行っております。アートの展示とともに「場」の高級感と親しみやすさをお伝えすることができます。

<展示やイベント実績>

- ・「amiami アートと遊ぼう」@イオンモール京都桂川
- ・「アートと日常～動物編～」@京都市動物園
- ・「アートがあるオフィス」@東京ビッグサイト
- ・「アートとともに社会に元気を届ける販売会をします」@大丸京都店

ご紹介内容は実例ですので、アートに関わることはお気軽にご相談下さい。

## KYOTO Leather 株式会社



KYOTO Leather

 代表者名	田尻 敏寛	
 創業年月	2016年6月	資本金
 URL	<a href="https://kyotoleather.com">https://kyotoleather.com</a>	
 Email	info@kyotoleather.com	
 電話番号		
 所在地	605-0903 京都市東山区上人町 443-1	



CONTACT INFORMATION

## 企業概要

〈KYOTO Leather〉は、職人の技術継承・雇用の創出、後継者の育成など、地域産業・伝統産業に特有の課題の解決を見据えたプロジェクトとして2016年に産声をあげた。プロジェクトには京都の職人と、国内有数のレザー産地・姫路の革職人が連携。革職人が一枚一枚丹念に作り上げた天然皮革へ西陣織の高度な技法を施し、世界に類をみない鮮やかで繊細な色柄のレザーを生み出した。まさに「唯一無二のレザー」だ。海外の展示会等にも積極的に出展し、フランス・イタリア等の有名メゾンへも素材の提供を行う。

- スタートアップ（申請時、創業10年未満）
- 京都市ベンチャー企業目利き委員会Aランク認定企業
- オスカー認定企業
- 知恵創出“目の輝き”認定企業
- 「これからの1000年を紡ぐ企業認定」認定企業
- 京都市スタートアップ支援ファンド投資先企業
- 京都市輝く地域企業表彰企業
- 「淳風 bizQ」入居企業

COMPANY OVERVIEW

*No one, but casual*

伝統、その先にある世界



KYOTO Leather

<https://kyotoleather.com>

## 株式会社 月虹舎



代表者名	野原 佳代	
創業年月	2016年5月	資本金
URL	<a href="https://www.renca.gekkosha.kyoto/home">https://www.renca.gekkosha.kyoto/home</a>	
E mail	info@gekkosha.kyoto	
電話番号	075-286-4815	
所在地	603-8215 京都市北区紫野下門前町 66 番地 8	

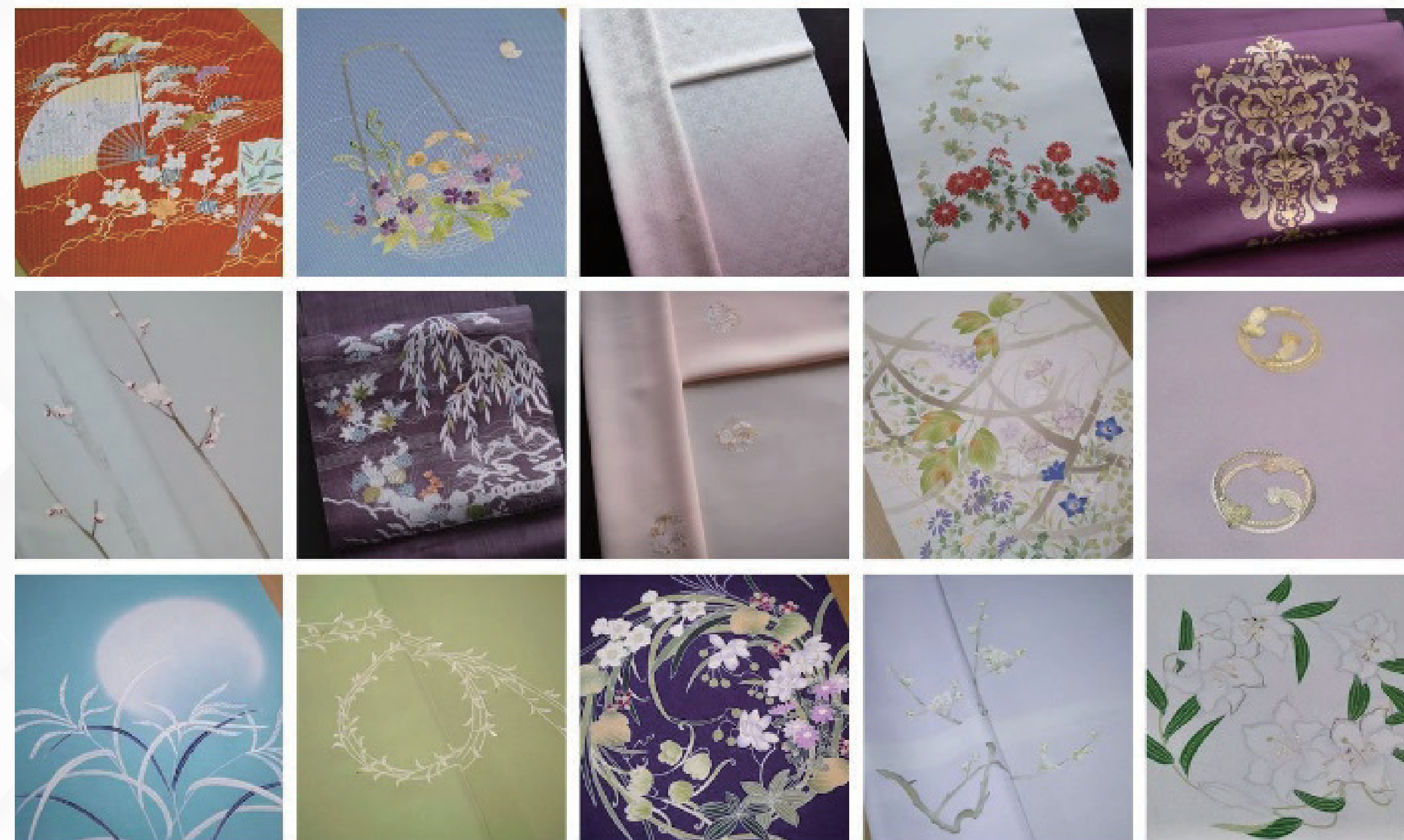

## 企業概要

「女性を笑顔に、幸せに」

会社名《株式会社 月虹舎（げっこうしゃ）》の名前の由来は、月は女性の守り神であり、月虹を見た人は幸せになれるという言い伝えから、「女性を笑顔にし、幸せにする会社」を意味します。

「きものを通して家族の幸せな時を演出し、美しい和の文化を世界に発信し次世代に継承する」ことを理念としています。

- スタートアップ（申請時、創業10年未満）
- 京都市ベンチャー企業目利き委員会Aランク認定企業
- オスカー認定企業
- 知恵創出“目の輝き”認定企業
- 「これからの1000年を紡ぐ企業認定」認定企業
- 京都市スタートアップ支援ファンド投資先企業
- 京都市輝く地域企業表彰企業
- 「淳風 bizQ」入居企業

本補助事業を通じ、京友禅と西陣織の魅力を制作現場からお伝えする映像制作が叶いました。

今後も、継続して取り組んでいけるよう努力して参りたいと思います。

## JFW 木質高度技術研究機構株式会社



代表者名	福井 淳一		
創業年月	2018年11月	資本金	300万円
URL	https://www.jfw-kk.co.jp		
E mail	astel@jfw-kk.co.jp		
電話番号	075-644-6858		
所在地	607-8160 京都市山科区榎辻東浦町 29 ストックキューブ榎辻 101 号		



当社が持つ動植物由来の『バイオマス原料精製技術』を活用して、資源枯渇とされる原料をできる限り使用抑制させ、なおかつ環境に対する影響をも抑制する商品を消費者向けに作り出し利用して頂けます。

また弊社の技術で近年世界的に注目されております『プラスチック問題』に対する解決を図り、日本国内だけでなく世界規模での原料提供及び商品の提供を行い、広域な事業ビジョンとして考えております。

## JFW木質高度技術研究機構

## [ Biomass原料商品 ]

- Ecostarch60 = Cornstarch60%配合 (ペレット原料) (射出用・インフレ用)
- Ecostarch55 = Cornstarch55%配合 (ペレット原料) (射出用・インフレ用)
- Ecostarch55 sheet = Cornstarch55%配合 (シート原料) (sheet成型用)

## [ Biomass商品 ] = 含有率10%~70%

- バイオマスポリ袋(各種)
- バイオマスカトラリー (各種)
- バイオマスパッケージ (各種)

## [ 生分解性商品 ] = PLA

- ポリ袋 (各種)
- カトラリー (各種)
- パッケージ (各種)

今後、さらなる技術開発を行い、消費者が**安全安心**して利用できる原料及び商品開発に取り組んでいきたいと考えております。

## 企業概要

当社は昨今の『プラスチック問題』に対して特に『使い捨てプラスチック』をバイオマス(植物由来成分配合)とした素材原料の研究及開発を中心に行っております。

プラスチックと共存できる「持続可能な社会」を築くため、環境に配慮されたプラスチック原料の製造を目的とした事業であります。

また本事業にて今日的要望の原料を日本国内及び世界に製造供給し、さらに基本技術を応用した次世代の原料開発を行いながら世界の使い捨てプラスチック原料を主導します。

- |   |   |  |
|---|---|--|
| <input checked="" type="checkbox"/> スタートアップ (申請時、創業 10 年未満) | <input type="checkbox"/> 京都市ベンチャー企業目利き委員会Aランク認定企業 | <input type="checkbox"/> オスカー認定企業      |
| <input type="checkbox"/> 知恵創出“目の輝き”認定企業                     | <input type="checkbox"/> 「これからの1000年を紡ぐ企業認定」認定企業  |  |
| <input type="checkbox"/> 京都市スタートアップ支援ファンド投資先企業              | <input type="checkbox"/> 京都市輝く地域企業表彰企業            | <input type="checkbox"/> 「淳風 bizQ」入居企業 |

## 株式会社食一



	代表者名	田中 淳士
	創業年月	2008年11月
	資本金	
	URL	<a href="https://www.shokuichi.jp/">https://www.shokuichi.jp/</a>
	E mail	contact@shokuichi.jp
	電話番号	075-821-1900
	所在地	600-8387 京都市下京区大宮通高辻下ル高辻大宮町 121 カンメン2ビル4階



## 企業概要

私たちは、これまでに数100か所の漁港を渡り歩き、各漁港の水揚げ状況・相場・状態など直接見てきました。現在では全国100数十か所の漁港と直接取引を行っています。お客様は小売店様、中央卸売市場の荷受様、外食企業の上場会社様から個店でやられている外食店様まで規模の大小にかかわらず対応させていただきます。

漁港回りで培った経験・ネットワークをもとに、飲食店様の鮮魚・加工品のメニュー提案やプライベートブランド商品の原料調達～加工・納品も行っております。

鮮魚は、地元で消費されている魚から一般大衆魚まで。加工品に関しては、フィーレ関係・干物・漬け魚・珍味等幅広く扱っており、地域特有のものから弊社オリジナルの加工品(ギフト対応可)も取り扱っております。

- |  |   |  |
|--|---|--|
| <input type="checkbox"/> スタートアップ(申請時、創業10年未満)  | <input type="checkbox"/> 京都市ベンチャー企業目利き委員会Aランク認定企業           | <input type="checkbox"/> オスカー認定企業      |
| <input type="checkbox"/> 知恵創出“目の輝き”認定企業        | <input checked="" type="checkbox"/> 「これからの1000年を紡ぐ企業認定」認定企業 |  |
| <input type="checkbox"/> 京都市スタートアップ支援ファンド投資先企業 | <input checked="" type="checkbox"/> 京都市輝く地域企業表彰企業           | <input type="checkbox"/> 「淳風 bizQ」入居企業 |

**1 多産地**  
産地の笑顔 × お客様の笑顔  
全国100か所以上の漁港とのネットワークからお客様に最適な漁港をご提案させていただきます。

**2 時化リスク**  
各産地の漁法、地形等を理解し、天候や波の状況を読んで時化のリスクを回避して発送を行います。

**3 多魚種**  
消費者の方が見たことも聞いたこともない珍魚を強みに一般大衆魚まで幅広く扱うことができます。

**4 メディア**  
メディア受けしやすいビジネスモデルからメディアの反応がよく、お客様と一緒にTVなどへ出演をすることもあります。

**5 現場経験**  
これまでに何百回と漁港を訪れており、各地の魚の特性だけでなく、漁港独特な空気感も把握しています。

**強み**  
食一だからこそ実現した **ノウハウと実績**があります！  
全国100ヶ所以上の漁港を渡り歩いた **信頼と経験**を最大限に活かします！

## 株式会社寺子屋



代表者名	海藏 講平		
創業年月	1980年11月	資本金	4,800万円
URL	<a href="https://www.telacoya.co.jp/">https://www.telacoya.co.jp/</a>		
E-mail	info@telacoya.jp		
電話番号	075-325-3535		
所在地	615-0801 京都市右京区西京極豆田町7番地		



## 寺子屋 お菓子工場

TELACOYA Sweets Factory



これまで、本社屋の一部で小規模に行っておりました和菓子製造ラインを移転し、『寺子屋 お菓子工場』として2020年8月に操業を開始致しました。

製造設備の一部では、京都市スタートアップ補助事業の助成金を活用させていただき、これまでできなかった製品の製造ができるようになり製品の幅を拡げさせていただくことができました。

現在、和菓子中心の生産ですが、今後は洋菓子の製造ラインも増設し和菓子の良さを引き継いだ新しい洋菓子の開発を進めたいと考えております。

それにより更なる販路の拡大を図りグループ会社が運営する境港（鳥取県）スイーツファクトリーとともに菓子製造メーカーとして更なる飛躍を目指してゆきたいと考えています。



黒ゴマかりんとう饅頭



抹茶わらびもち



スヌーピーチョコもなか

## 企業概要

1980年京都・大原三千院参道で土産店として設立しました。その後、京都を中心に店舗数を拡大し、約40年を経た現在では全国の主要観光地に約150店舗を出店するに至りました。現在、食品ブランドとして『寺子屋本舗』『茶和々』『ごま福堂』を展開し、それぞれ手焼きせんべい・抹茶・ごまをテーマとしたショップを全国に展開しています。雑貨では『夢蔵人』『遊膳』『布遊舎』の3ブランドでそれぞれ、バラエティ雑貨・箸&キッチン雑貨・ちりめん小物&和雑貨の専門店を展開しています。また、キャラクターとのコラボによる観光地限定のブランドショップも展開しており、『スヌーピー茶屋』『スヌーピーショコラ』『りらくま茶房』『すみっこぐらし堂』『みっふいーきっちゃん』などの名称で、お客さまの支持を頂いております。2020年には、京都で菓子工場を竣工し、菓子製造業への本格参加に向け操業を開始しております。企画・製造・販売の一元化を軸に独自性の追求を目指しています。

- |  |   |  |
|--|---|--|
| <input type="checkbox"/> スタートアップ（申請時、創業10年未満）  | <input type="checkbox"/> 京都市ベンチャー企業目利き委員会Aランク認定企業 | <input checked="" type="checkbox"/> オスカー認定企業 |
| <input type="checkbox"/> 知恵創出“目の輝き”認定企業        | <input type="checkbox"/> 「これからの1000年を紡ぐ企業認定」認定企業  |  |
| <input type="checkbox"/> 京都市スタートアップ支援ファンド投資先企業 | <input type="checkbox"/> 京都市輝く地域企業表彰企業            | <input type="checkbox"/> 「淳風 bizQ」入居企業       |

飲む！  
天然ミネラル温泉水

霧島の奇跡  
PREMIUM

このたび、株式会社寺子屋では、ミネラル成分をたっぷり含んだ天然温泉水を販売する事業をはじめました。

南九州にある霧島連山の地下深くで育まれた天然ミネラル温泉水『霧島の奇跡』は、今話題のミネラル成分『シリカ』を1ℓあたり120mg含有する奇跡の高濃度シリカ水です。

他にも炭酸水素イオンの含有量が1ℓあたり510mgも含まれております。温泉水は飲みにくいという印象もありますが、『霧島の奇跡』は硬度15mg/Lと水道水よりも軟水で、飲みやすくなっています。

新事業のご紹介

霧島の奇跡



奇跡の天然ミネラル温泉水

霧島の奇跡  
PREMIUM

シリカ  
120mg/ℓ  
奇跡の含有量！

炭酸水素イオン  
510mg/ℓ  
奇跡の含有量！

<https://www.telacoya.co.jp/kirishimanokiseki/>

# 株式会社 FUKUDA



## センサーで液体残量を一元管理を実現！ FUKUDA オイルマネジメントシステム

FUKUDAのオイルマネジメントシステムは、センシング技術を用いて、貴社の顧客の液体残量を検知し、欠品日を予測。顧客から受注を待つことなく、自動的な製品補充を可能にします。また、すべての顧客の残量データが「見える化」されることで、配送の効率化や在庫管理の改善に寄与します。

CONTACT INFORMATION

代表者名	福田 喜之		
創業年月	1969年9月	資本金	1,000万円
URL	<a href="https://www.fukuda-lub.co.jp/">https://www.fukuda-lub.co.jp/</a>		
E-mail	info@fukuda-lub.co.jp		
電話番号	075-573-3030		
所在地	607-8170 京都市山科区大宅向山6番地		

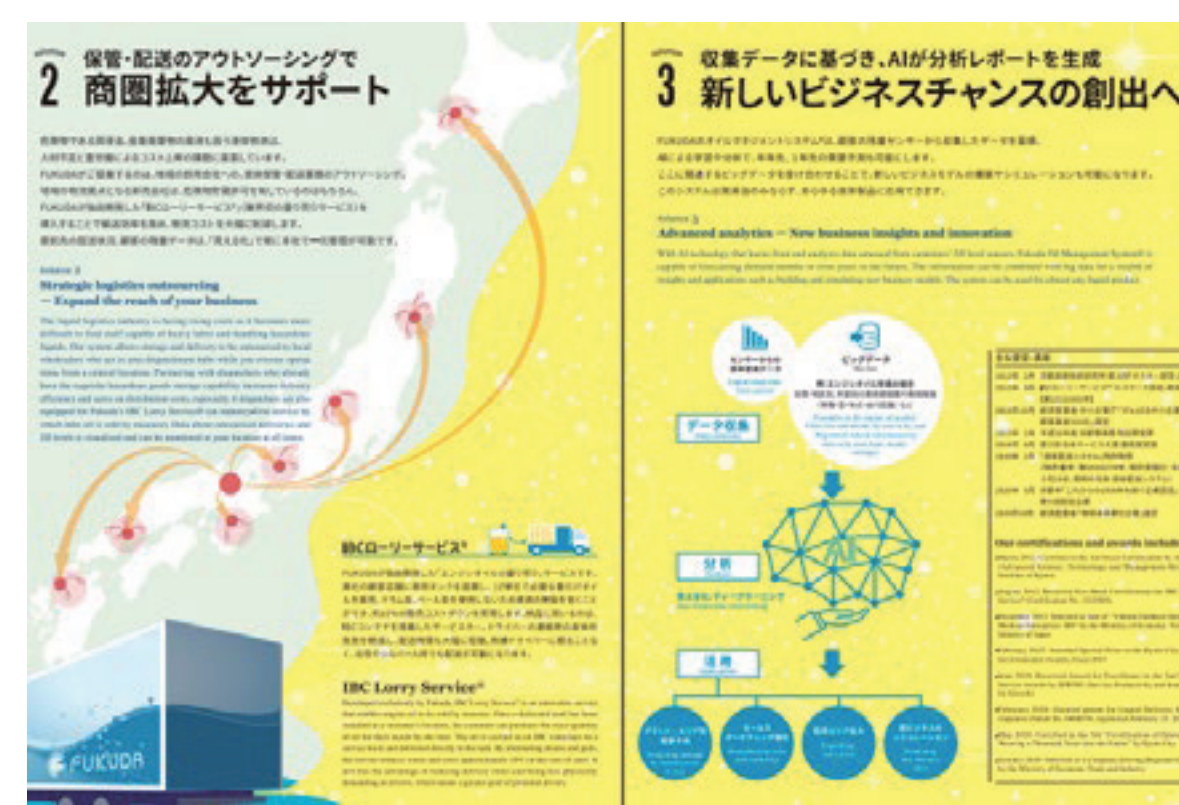
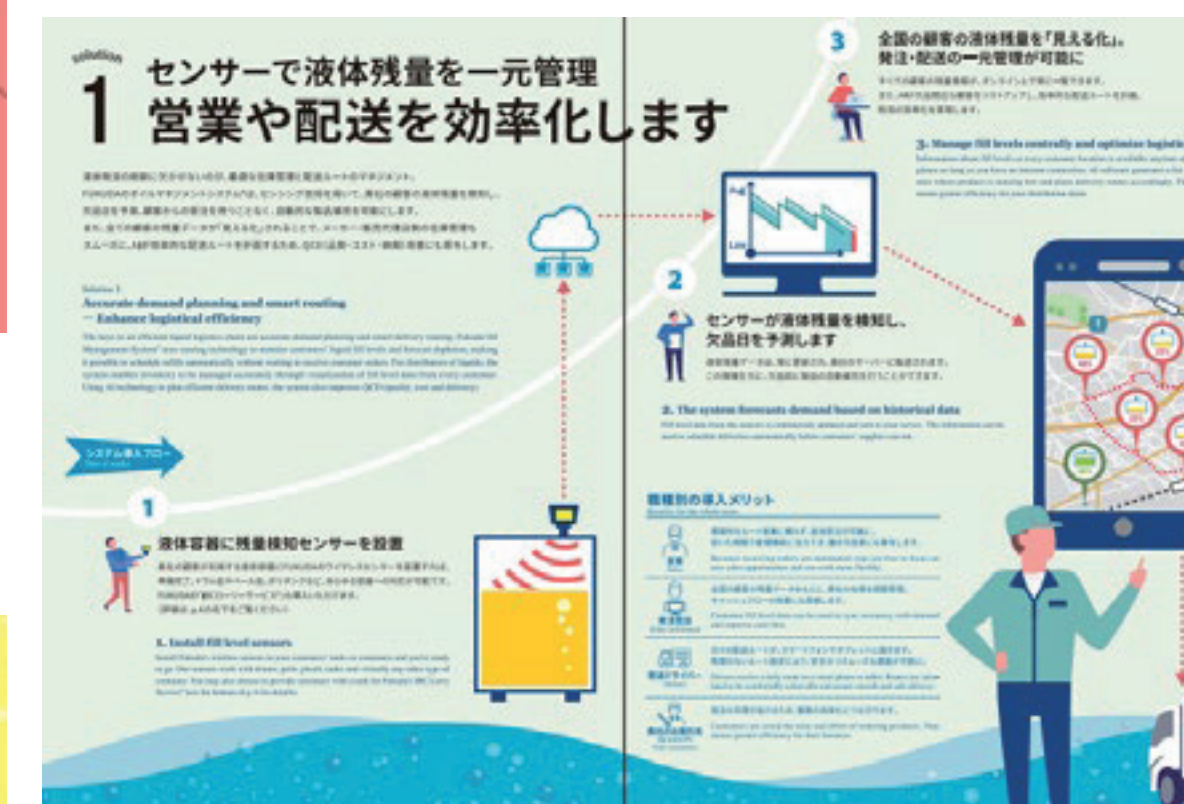
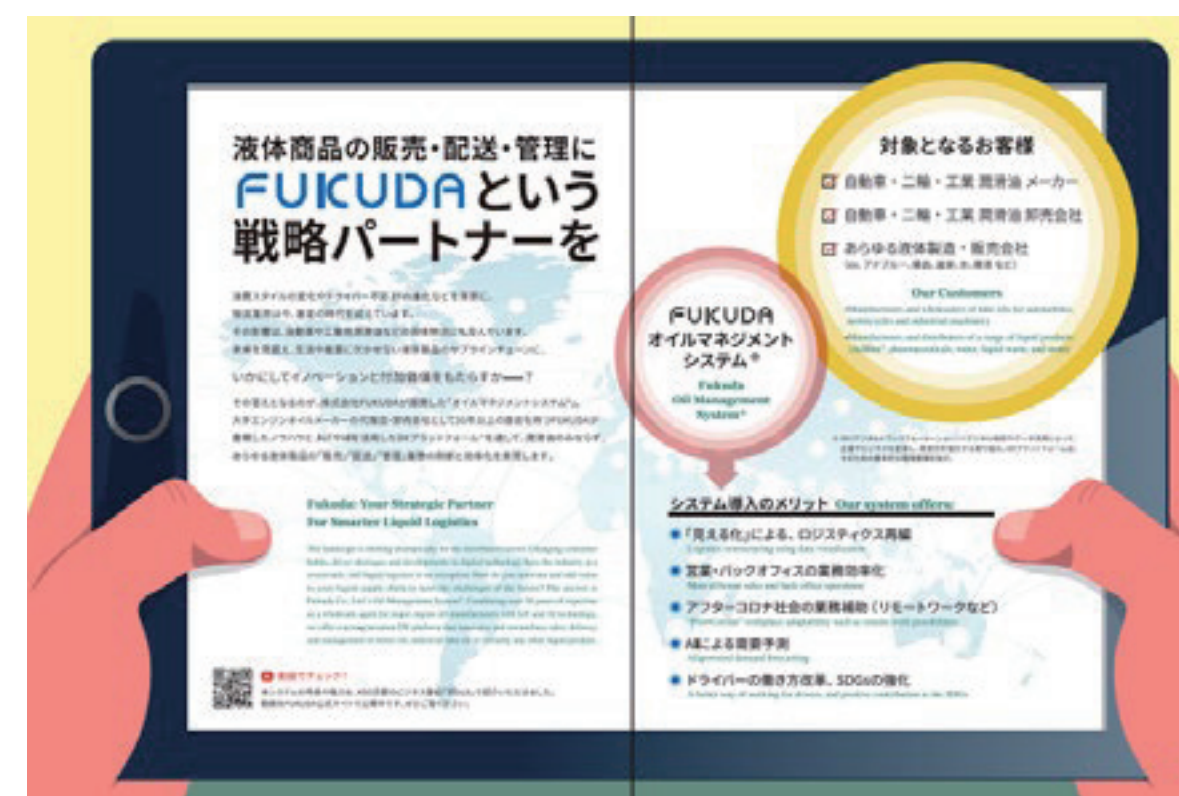

### 企業概要

弊社は総合潤滑油の卸売販売の企業として昨年度に創立 50 周年を迎えました。現在は近畿 2 府 4 県を中心に 35 ブランド約 3,000 点の商品を自動車カーディーラー様、自動車修理工場様、バイクショップ様、製造業工場様へご販売をさせて頂いております。また 2012 年に導入したオイルの量り売り「IBC ローリーサービス」をはじめ、お客様先の残量管理や配送管理のシステムも新たに展開し、オイルの販売だけでなく液体全般の配送プラットフォームの構築を目指して日々活動しております。

- スタートアップ（申請時、創業 10 年未満）
- 京都市ベンチャー企業目利き委員会 A ランク認定企業
- オスカー認定企業
- 知恵創出“目の輝き”認定企業
- 「これからの 1000 年を紡ぐ企業認定」認定企業
- 京都市スタートアップ支援ファンド投資先企業
- 京都市輝く地域企業表彰企業
- 「淳風 bizQ」入居企業

## 株式会社二十八

京ごふく  
二十八  
FUTAYA

代表者名	原巨樹	
創業年月	2014年5月	資本金
URL	<a href="http://futaya28.jp">http://futaya28.jp</a>	
E mail	info@futaya28.jp	
電話番号		
所在地	604-8262 京都市中京区油小路通三条上ル宗林町91-1 1階	



CONTACT INFORMATION

## 企業概要

オーダーメイドの着物を受注販売しながら、自社で京友禅の製造管理、プロデュースまで行う京都でも珍しい呉服店。京友禅は糊糸目（のりいとめ）という昔ながらの製造法のみを採用。職人の環境改善、後継者育成を目指し、消費者にわかりやすく、納得感と大きな満足感のある販売を心掛けている。

- スタートアップ（申請時、創業10年未満）
- 京都市ベンチャー企業目利き委員会Aランク認定企業
- オスカー認定企業
- 知恵創出“目の輝き”認定企業
- 「これからの1000年を紡ぐ企業認定」認定企業
- 京都市スタートアップ支援ファンド投資先企業
- 京都市輝く地域企業表彰企業
- 「淳風 bizQ」入居企業

京ごふく

二十八

FUTAYA

## 和の服、わたしの服。

桑が芽吹き、蚕が育ち、  
日が照り、また雨が降る。  
その仕事は一流の職人たちに手渡され、  
二十八は、お客様とのご縁をあらたに結ぶ。  
つくるとき、まとうとき、継がれてゆくとき。  
ちいさな物語は生まれ重なり、  
「わたしの和服」になっていく。  
そのときと共に、価値は宿る。



COMPANY OVERVIEW

## 株式会社 YOKOITO



代表者名	中島 佑太郎		
創業年月	2014年3月	資本金	800万円
URL	http://yokoito.co.jp/		
E mail	info@yokoitokyoto.com		
電話番号	075-354-6424		
所在地	600-8357 京都市下京区柿本町 588-22		



株式会社YOKOITOは、Additive Manufacturing（以下AM）を中心とするDigital Fabrication（以下DF）の普及を通じて日本を『全てのアイデアをカタチにできる社会』とすることを目指しています。その実現のため、我々は“深化”と“探索”という2つの軸から活動を行っています。

“深化”では、技術・ツールを深く知り、改良し、ツールや知識を広めものづくり現場における活用の拡大を目指す活動を事業として展開します。

“探索”では、普及が進んだのちの社会ではどのようなものづくりが行われるのか、そのあり方について深く探求します。この両軸での活動を通じて、全てのアイデアをカタチにできる社会、そして誰もがものづくりに参加できる社会の実現を目指します。



## 企業概要

学生を中心とした若い世代のモノづくり環境の支援を DF(Digital Fabrication) 技術を通じて実現するために2014年に創業した株式会社 YOKOITO。京都を拠点に2016年より歯科向け3Dプリンター販売事業「横糸電子技研」を開始し、同時期に一般向け販売事業も開始。2020年には京都市創業・イノベーション拠点「淳風 bizQ」に入居し、研究部門である「新工芸舎」を立ち上げ、今日にいたります。私たちはこれまで3Dプリンターを中心としたDF技術による個人・企業における「モノづくり力の拡張」をテーマに事業を展開してきました。2021年には世界のモノづくりプロセスに大きな変革を与える可能性のあるAM（Additive Manufacturing）の普及を目指す新部門「Yokoito Additive Manufacturing」を立ち上げ、ツールを研究・活用し、情報発信を通じて日本におけるAMの普及、そして更なるモノづくり力の拡張を推進していきます。

- スタートアップ（申請時、創業10年未満）
- 京都市ベンチャー企業目利き委員会Aランク認定企業
- オスカー認定企業
- 知恵創出“目の輝き”認定企業
- 「これからの1000年を紡ぐ企業認定」認定企業
- 京都市スタートアップ支援ファンド投資先企業
- 京都市輝く地域企業表彰企業
- 「淳風 bizQ」入居企業

## &lt;活動拠点&gt;

株式会社YOKOITOは京都を活動拠点にしています。

## "深化"の場所



ショールームとプリンティングファクトリーが併設される「Yokoito Additive Manufacturing Center」

## "探索"の場所



京都市創業・イノベーション拠点淳風bizQ内「新工芸舎」

## 株式会社ログレス貿易



代表者名	ロイ 詩百瑠		
創業年月	1993年9月	資本金	2,000万円
URL	http://jp.rogress.com		
E mail	boeki@rogress.com		
電話番号	075-950-1105		
所在地	604-8175 京都市中京区室町通御池下る 円福寺町 345 サウス御池 1階		



平成5年に設立されたログレス貿易では、創立からの貿易事業を中核として、海外市場を対象とするコンサルティング事業に加え、新たに、IT分野の事業に外部専門企業と共に取り組んでいます。

## AI技術



米国シリコンバレーのスタートアップ企業のAIDASH社は、人工衛星から撮影した画像をAI処理する技術を有し、植生の予測及び管理業務を効率的に実施するワークフローサービスを提供しています。

弊社では、同社の日本市場総代理店として、防災分野、ユーティリティ企業様などへ、施設管理業務への当サービスの利用をご紹介します。

## サイバー・セキュリティ分野



サイバー空間が世界と直結している事を忘れがちです。世界中のハッカーの間では、日本の公的組織、民間企業のネットワークセキュリティが、いかに脆弱かが常々語られています。

コア社は、サイバーセキュリティの最新技術に精通した専門家集団で、貴社のネットワークの脆弱性診断、セキュリティ対策などトータルサービスを提供いたします。

## AR, VR, MR技術



リアルビズ社は、拡張現実（AR）、仮想現実（VR）、複合現実（MR）など、最新の技術を活用し、経営課題に対する様々なソリューションを提供いたします。また、同社は、独自開発のEラーニングの教材作成ツール(RCC)、および管理ツール(RLC)を提供しています。コロナ禍時代の研修や教育用ツールとして、高い評価を得ています。

## 企業概要

株式会社ログレス貿易は、平成5年の創業以来、商社ビジネスを中核として実績を築いて参りました。世界レベルの商品を持つ日本の中小企業の皆様に世界市場開拓のナビゲーターとしての輸出ビジネス、また、太陽光発電機器や海外の優れた製品の輸入に力を入れています。弊社の哲学は、お客様の成功が弊社の成功をもたらすということです。お客様との相互信頼、長期のお取引関係というビジネスの考え方と、海外の異文化や異なる習慣に対する弊社の深い理解が、お客様に具体的な結果と継続的な成果を確実にするものと考えております。弊社は、日本のお客様と海外の企業・市場をつなぐ懸け橋として、お客様の事業拡大に寄与して参ります。

- |  |   |  |
|--|---|--|
| <input type="checkbox"/> スタートアップ（申請時、創業10年未満）  | <input type="checkbox"/> 京都市ベンチャー企業目利き委員会Aランク認定企業 | <input checked="" type="checkbox"/> オスカー認定企業 |
| <input type="checkbox"/> 知恵創出“目の輝き”認定企業        | <input type="checkbox"/> 「これからの1000年を紡ぐ企業認定」認定企業  |  |
| <input type="checkbox"/> 京都市スタートアップ支援ファンド投資先企業 | <input type="checkbox"/> 京都市輝く地域企業表彰企業            | <input type="checkbox"/> 「淳風 bizQ」入居企業       |

# 株式会社アッドスパイス



代表者名	岸本 千佳		
創業年月	2018年8月	資本金	300万円
URL	https://addspice.jp		
Email	info@addspice.jp		
電話番号	075-205-4789		
所在地	602-0054 京都市上京区今出川通堀川東入飛鳥井町 267-4 アッドスパイスビル3階		



CONTACT INFORMATION

## 「どう活用していいかわからない」建物に最適解を導く

アッドスパイスで最も得意としているのが、「どう活用していいかわからない」建物のご相談です。活用用途が決まっていなくて、不動産事業者や建築士に依頼が難しいものですが、そんな時こそご相談下さい。不動産・設計の両方の見地から、建物の状況・エリアの価値・オーナー様の思いや特性・資産状況などの資源を丁寧に読み解き、適切な企画をご提案します。ときには、建て替えて新築するか、リノベーションするかを比較検証して、ご提案することもあります。

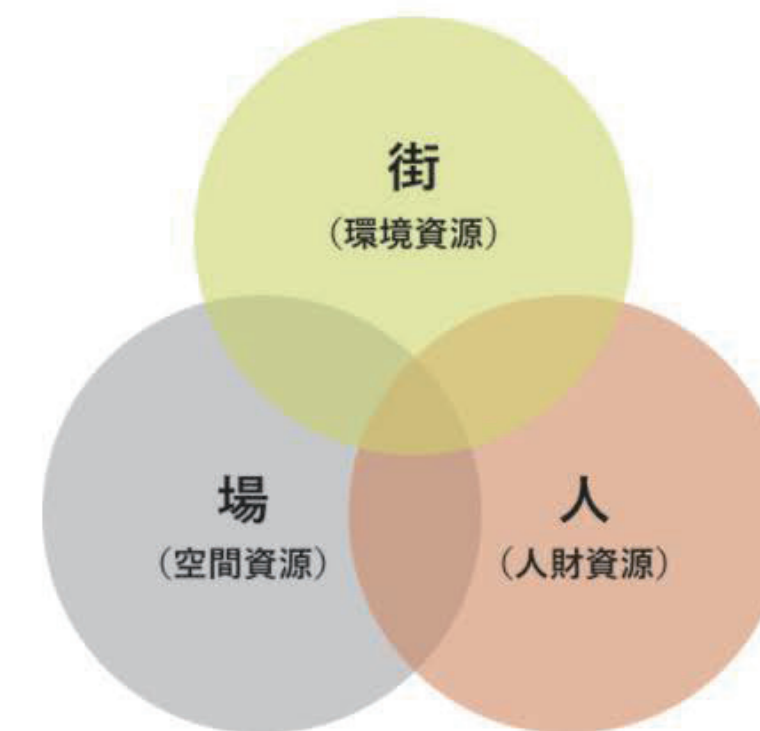

### 特徴

企画-設計-仲介-運営を一貫してディレクション	不動産・設計の見地を融合してアプローチ	シェア型・複合用途の物件活用の50棟以上の経験	クリエイター層に強いリーシング	ターゲットに訴えかけられる訴求力

### 流れ

土地・建物の利活用にはゴールまでに多くの工程を要し、その工程ごとに専門的な知識と経験が必要になります。アッドスパイスではそのすべてを一貫して受けることが可能です。  
※施工は自社ではなく、信頼できる施工会社へ依頼し、協業します。



### メディア掲載

借り手の嗜好に合わせた多数の不動産検索メディアに掲載が可能です。  
ユーザーは、20~50代を中心に、特にクリエイターへの訴求力が強いです。  
京都や百都圏をはじめ、全国の方にご覧いただいております、ほとんどが自社で成約いただいております。

不動産記事掲載 京都で暮らしたい人のための移住応援サイト	不動産記事掲載 改装可能な賃貸物件だけを集めた不動産検索サイト	自社運営 職住一体からライフスタイルを考えるWEBメディア

### 企業概要

アッドスパイスは、建物と街のプロデュースカンパニーです。時代を捉えた、独自の企画とリーシングから、企画-設計-募集-運営まで、一貫してプロデュースします。シェア型・複合用途の物件活用の50棟以上の経験に基づき、全国の貸し手と借り手・街の課題を、丁寧に解決へと導いてきました。

最も得意としているのが、「どう活用していいかわからない」建物のご相談です。不動産・設計の両方の見地から、建物の状況・エリアの価値・オーナー様の思いや特性・資産状況などの資源を丁寧に読み解き、適切な企画をご提案します。また、書籍やエッセイの執筆業も行っており、ターゲット層にささるコピーやライティングを行います。

特に近年は、西陣エリアでの不動産プロデュースに注力しています。

- スタートアップ (申請時、創業10年未満)
- 京都市ベンチャー企業目録委員会Aランク認定企業
- オスカー認定企業
- 知恵創出“目の輝き”認定企業
- 「これからの1000年を紡ぐ企業認定」認定企業
- 京都市スタートアップ支援ファンド投資先企業
- 京都市輝く地域企業表彰企業
- 「淳風 bizQ」入居企業

COMPANY OVERVIEW

## 株式会社フラットエージェンシー



代表者名	吉田 創一		
創業年月	1985年11月	資本金	5,000万円
URL	https://flat-a.co.jp		
E-mail	s-yoshida@flat-a.co.jp		
電話番号	075-431-0669		
所在地	603-8165 京都市北区紫野西御所田町9-1		



「地域に貢献、地域に必要とされる企業でありたい」という理念を掲げ、1974年8月に創業。地域のコミュニティづくりを通じたクリエイティブな住空間づくりに取り組み、「まちづくり」に貢献できる企業を目指しています。



地域の交流の場  
新大宮広場



シェアアトリエ  
THE SITE



京町家  
扇庵

## 企業概要

「不動産事業からまちづくり事業へ」

1974年8月、「地域に必要とされ・地域に貢献できる会社へ」、「お客様の喜びが私たちの喜び」の理念のもと創業。「賃貸不動産仲介業」をスタート。

「不動産仲介」や「賃貸管理」だけでなく、「空き家の再生」「コミュニティづくり」などに取り組み、不動産業を「まちづくり業」と定義し、クリエイティブな住空間づくり、社会課題解決型ビジネスへと展開しています。

地域密着、地域（家主、商店街など）との繋がり、また行政・大学との連携を強みとして、人と人との交流を増やし、管理物件の価値の向上、エリア価値の向上に務めています。

- |  |   |  |
|--|---|--|
| <input type="checkbox"/> スタートアップ（申請時、創業10年未満）  | <input type="checkbox"/> 京都市ベンチャー企業目利き委員会Aランク認定企業           | <input checked="" type="checkbox"/> オスカー認定企業 |
| <input type="checkbox"/> 知恵創出“目の輝き”認定企業        | <input checked="" type="checkbox"/> 「これからの1000年を紡ぐ企業認定」認定企業 |  |
| <input type="checkbox"/> 京都市スタートアップ支援ファンド投資先企業 | <input checked="" type="checkbox"/> 京都市輝く地域企業表彰企業           | <input type="checkbox"/> 「淳風 bizQ」入居企業       |



## 賃貸住宅

学生マンション、ワンルームやファミリー賃貸家、京町家など豊富な物件情報の中から、あなたのライフスタイルにあったお部屋をお探します。



## テナント・事務所

お店や事務所を始められる方、事業拡大を考えている方、専門のスタッフがまごころ込めて、お手伝いさせていただきます。



## マンスリーマンション

1週間から長期まで、手軽で便利な家具付マンション。ビジネスや観光・社宅などにご利用下さい。京都風情を感じる「京町家」もご用意。



## 不動産売買・有効活用

不動産の購入・売却から不動産の有効活用・相続まで、経験豊富なスタッフがお客様のあらゆるご要望に対応いたします。



## 管理

管理業務にだけとどまらず、収益を最大化するための運営管理を手がけオーナー様のアドバイザーとして不動産価値の最大化を図ります。



## 資産活用

『所有』から『活用』へ。市場調査による現状把握から建築・経営・法律・税金など多面的な分析を行い不動産の価値創造をトータルサポート。



## 建築・リフォーム

『住みやすさと安全性』を追求したいつまでも愛着の持てる住まいの建築・リフォーム。お客様の癒しの空間創りをお手伝いします。



## TAMARIBA

気軽に立ち寄れるカフェを中心に地域の多世代交流を創造する『多目的スペース』『ヘアサロン』『すまいの相談室』が揃った新スタイルのお店です。

## 株式会社めい



代表者名	扇沢 友樹		
創業年月	2011年4月	資本金	600万円
URL	<a href="https://kaganhotel.com/">https://kaganhotel.com/</a>		
E mail	info@kaganhotel.com		
電話番号			
所在地	600-8846 京都市下京区朱雀宝蔵町99		



河岸ホテル



## 企業概要

弊社は遊休不動産の利活用を通して若手のクリエイターやアーティストの生活環境を企画開発を不動産オーナー様と一緒に進める事業体です。過去に行政と商店街の空きテナントのプロポーザルや漫画家専用のシェアハウス事業を共同で行い、また自社では2014年より梅小路エリアのまちづくり事業として古ビルのリノベーション事業としてREDIYやKAGANHOTELを企画実施いたしました。

- スタートアップ（申請時、創業10年未満）
  京都市ベンチャー企業目利き委員会Aランク認定企業
  オスカー認定企業
- 知恵創出“目の輝き”認定企業
  「これからの1000年を紡ぐ企業認定」認定企業
- 京都市スタートアップ支援ファンド投資先企業
  京都市輝く地域企業表彰企業
  「淳風 bizQ」入居企業

「つくる」を楽しむワークショップ

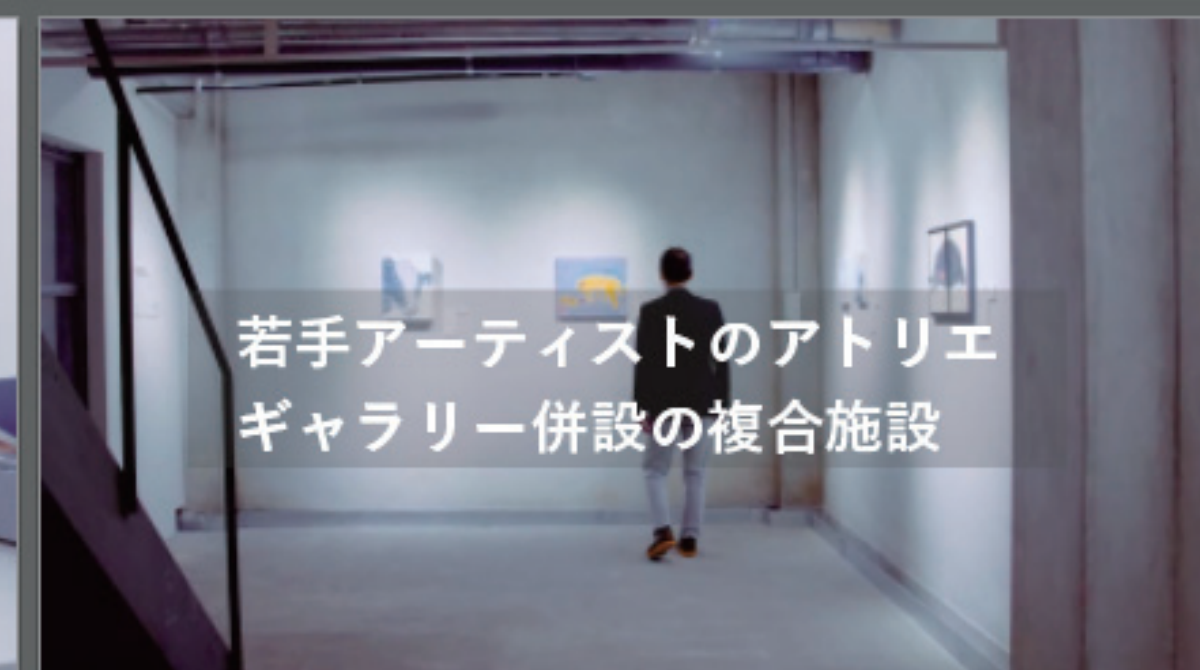
若手アーティストのアトリエ  
ギャラリー併設の複合施設

アート作品と過ごす宿泊体験

アーティストとの交流もできる  
cafe&bar

# 株式会社京織



代表者名	田中 元子		
創業年月	2000年9月	資本金	1,000万円
URL	https://www.saganokan.com/		
E-mail	keiri@saganokan.com		
電話番号	075-241-5589		
所在地	604-8154 京都市中京区室町通四条上ル菊水鉾町 582 番地		



CONTACT INFORMATION

## 京織の理念

### 経営理念

すべてのお客様に  
期待以上を

すべてのお客様に  
「楽しみ・喜び・満足」をプロデュースし  
思い出に残る仕事をする企業であり続けよう

### 経営方針

人に紹介される  
会社づくり

- 1 私達が物を売るお客様に  
新しいお客様を紹介したいと思われる会社づくり
- 2 私達が仕事を発注するパートナー様に  
新しいパートナー様を紹介したいと思われる会社づくり
- 3 私達が自社社員に  
知人を入社させたいと思える会社づくり

## 事業内容

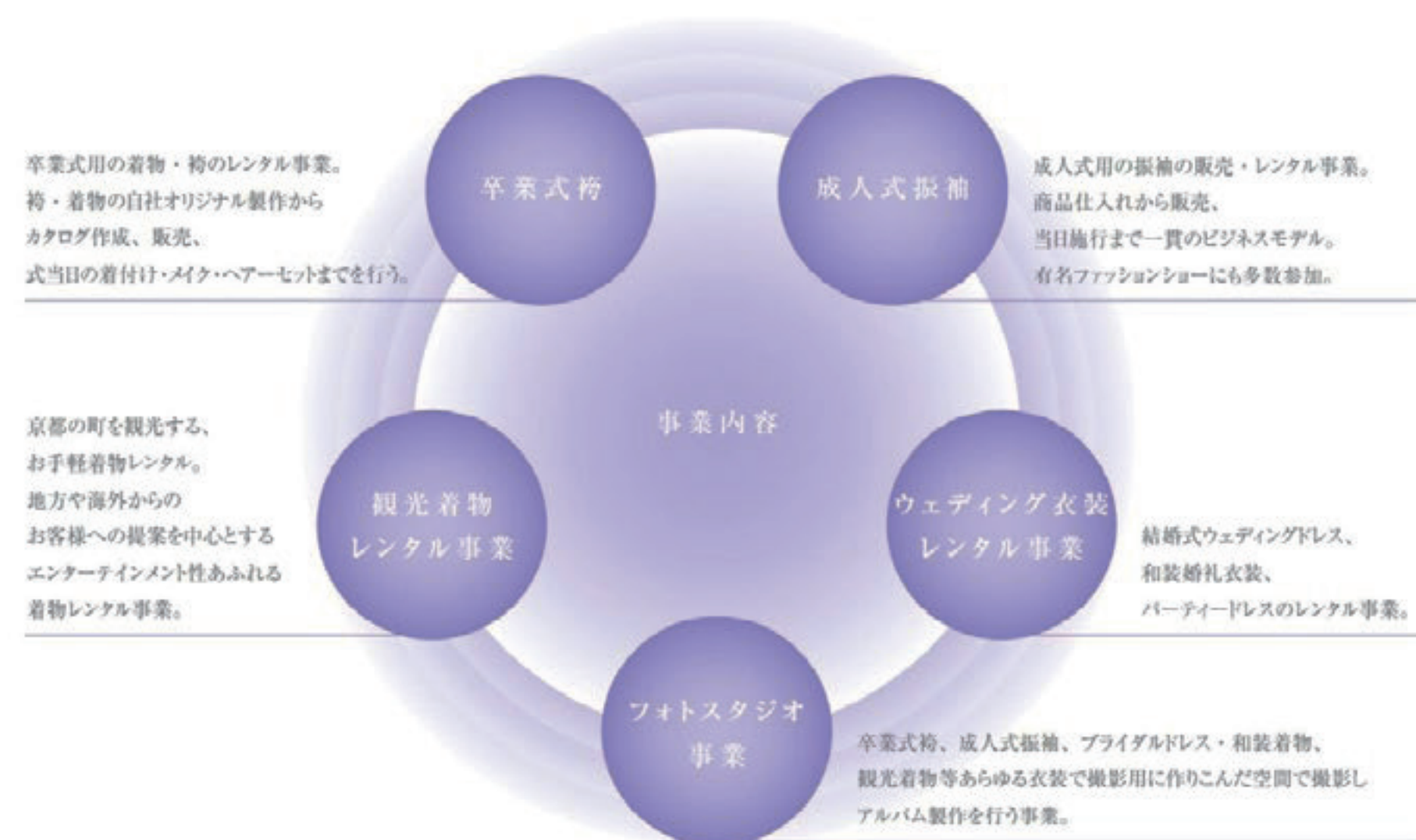

### 企業概要

当社は、京都・大阪・神戸を中心に、大学、大学生協・百貨店等と提携し、成人式の振袖、卒業式の卒業袴等のレンタル事業を展開しています。もともと弊社は、明治33年創業、京都室町の呉服商です。代表の田中元子は、斜陽の一途をたどる呉服業界に一石を投じるべく、着物のレンタル事業を立ち上げました。それがさがの館の始まりです。事業スタートの発端は15年以上前、「着物を着てみたい、でも、お金がない」という学生達の悩みを聞き、店にあった在庫の反物80着を仕立て上げ、無償で貸したこと。「ピュアな学生さんたちにきちんとした着物の魅力を少しでも伝えられたら」という、代表の思いからのことでした。今では振袖、袴のレンタルはもちろん、着付け、ヘアメイクから撮影まで、関連するすべての事業を運営しています。着物という日本が世界に誇る素晴らしい文化、その魅力を、さがの館のサービスを通じて、多くの方に知っていただきたい。それがさがの館の願いです。

- スタートアップ（申請時、創業10年未満）
- 京都市ベンチャー企業目利き委員会Aランク認定企業
- オスカー認定企業
- 知恵創出“目の輝き”認定企業
- 「これからの1000年を紡ぐ企業認定」認定企業
- 京都市スタートアップ支援ファンド投資先企業
- 京都市輝く地域企業表彰企業
- 「淳風 bizQ」入居企業

COMPANY OVERVIEW

# 北山貿易株式会社



代表者名	李文文		
創業年月	2014年12月	資本金	800万円
URL	http://kitayama-t.com		
E mail	info@kitayamatrading.com		
電話番号	075-354-5118		
所在地	600-8149 京都市下京区粉川町 237-2		

CONTACT INFORMATION

京都に憧れて21年前に移住してきました。私を魅了し続けてきた京都には悠久の歴史・尊い伝統だけでなく、常に創造性に富んだ新しいコンセプトや価値観を受け入れる町としての魅力もあります。

年々深刻になって行く空き家対策をはじめ、小規模の土地の有効利用は海外からの観光客を迎える視点無しではもはや解決にならないと考えます。インバウンド事業でのノウハウや経験を生かし、地域および外国人観光客のニーズを的確に把握し、時代に先駆けて、不動産の売買管理から町家ゲストハウスやブティックホテルのプロデュース・運営管理までを一貫して手がけさせて頂いております。

そのなか、国内外の旅行客に対し日本の優れた工芸や文化を発信するブティックホテルのオリジナルブランド Hotel Ethnography を確立し、ブティックホテルのプロデュース・運営を行っております。また、土地を有効活用するだけでは無く、長期的に日本文化のファンを増やしていける、そのような活動を継続させて頂きます。

コロナ禍において、潰滅的打撃を受けている宿泊業。既存の販売方法だけでは現状を凌ぐことができず、新規マーケットの開拓に繋がる新たな取り組みが必要です。また、訪日旅行と同様に海外旅行および海外語学留学にも影響が及んでいます。日本の国際化の一旦を担う、語学に長けた人材育成の場が失われています。語学習得意欲の継続と実践の場の提供が必要です。

「スタートアップによる新型コロナ課題解決事業」補助金を活用し、斬新な「京都プチ留学観光プラン」の企画販売を実現しました。インバウンド対応のバイリンガルスタッフと英語によるコミュニケーションを活用することによって、留学気分を体験していただくというプランが絶賛販売中です。

## 企業概要

設立 2014年12月  
 資本金 800万円  
 代表取締役 李 文文  
 事業内容 ホテルやゲストハウスの運営管理、及び不動産の売買・管理  
 免許 宅地建物取引業 京都府知事免許(1)13649号  
 グループ会社 株式会社 日本の窓  
 (インバウンド向けオーダーメイド旅行代理店 国内大手)  
 実績 Hotel Ethnography 運営=5棟(計72室、2021年10月現在)、ゲストハウス運営40棟、シェアハウス管理39室、不動産管理物件80室

- スタートアップ(申請時、創業10年未満)
- 京都市ベンチャー企業目利き委員会Aランク認定企業
- オスカー認定企業
- 知恵創出“目の輝き”認定企業
- 「これからの1000年を紡ぐ企業認定」認定企業
- 京都市スタートアップ支援ファンド投資先企業
- 京都市輝く地域企業表彰企業
- 「淳風 bizQ」入居企業

COMPANY OVERVIEW

# 株式会社発酵食堂カモシカ



代表者名	関 恵	
創業年月	2014年2月	資本金
URL	https://kamoshika.kyoto.jp/	
Email	store@kamoshika.kyoto.jp	
電話番号		
所在地	616-8371 京都市右京区嵯峨天龍寺若宮町 17-1	
	616-8371 京都市右京区嵯峨天龍寺若宮町 21-2	



CONTACT INFORMATION

COMPANY OVERVIEW

## 企業概要

嵯峨嵐山にある発酵食品専門店。

「命は命で元気になる。～発酵食を台所に取り戻す♪～」をコンセプトに、発酵に特化した食堂、発酵食品の製造、販売、また発酵食づくりに関するワークショップの実施などを行う。

- スタートアップ（申請時、創業10年未満）
- 京都市ベンチャー企業目利き委員会Aランク認定企業
- オスカー認定企業
- 知恵創出“目の輝き”認定企業
- 「これからの1000年を紡ぐ企業認定」認定企業
- 京都市スタートアップ支援ファンド投資先企業
- 京都市輝く地域企業表彰企業
- 「淳風 bizQ」入居企業

## 味わう「発酵と出会う入口」

# 食堂

発酵食を取り入れた食事やスイーツ、季節メニューなどを通してその魅力を体感できるとともに、オリジナル商品もお試しいただくことができます。



微生物たちが主役「醸し棚」

その日に食べられるぬか漬け・お惣菜や、発酵調味料の量り売りで販売。発酵食を味わい、発酵を楽しむ暮らしを広げる場所としての側面も兼ね備えています。

## 踏み出す一歩を応援サポート「伝える」取り組み



ぬか床や手前味噌、酵素ジュースなど、季節やテーマに応じたワークショップを展開。出張ワークショップや他社とのコラボレーションも実施。



作り方や活用法、困ったときのQ&Aなどを、役立つ情報が満載のオリジナル発酵マガジンも好評。

## ワークショップ



●スタッフ研修  
お客様への商品説明を助け、販売促進に繋がるよう、御先様へのスタッフ研修も実施しております。



●ぬか床クリニック  
ぬか床にトラブルが発生した時の駆け込み寺として、状態に応じて適切な対処法をアドバイス。長く安心してぬか床を楽しんでいただけるよう、購入後もバックアップいたします。

## 発酵食を台所に取り戻す♪

皆さまの台所や食卓に、命ある食を取り戻すお手伝いをしています。

# マルシェ

製造と販売を担う



オリジナル商品は、一つ一つ徹底した品質管理のもと、製造や熟成をおこなっています。

●発酵食堂カモシカのぬか床  
捨て漬けが不要で、買った日からぬか漬けをつくることができます。初心者向けのセットも展開。



●麹納豆  
食堂の看板メニューをご自宅で。納豆が苦手な方にも好評。便利な常備菜です。

●玄米あまぎドレッシング  
植物性原料のみを使用。サラダ、納豆、揚げ物など幅広く活用でき、贈り物としても人気です。



命は命で元気になる♪  
カモシカ「醸し棚」家。発酵の世界を様々なカタチで味わい尽くす場がカモシカです。

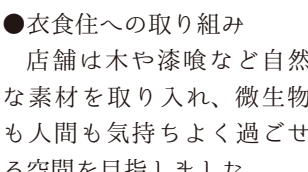

●衣食住への取り組み  
店舗は木や漆喰など自然素材を取り入れ、微生物も人間も気持ちよく過ごせる空間を目指しました。さらに、台所の残渣物を発酵資源（堆肥）とする「発酵コンポスト」も開発。循環型の暮らしも含めた広い枠組みでの発酵を提案していきたいと考えております。



発酵食を台所に取り戻す♪  
味噌やお漬物などの発酵食は、昔から台所で母から娘へ、おばあちゃんから孫娘へと、おに女性の手により受け継がれてきました。台所で伝えられた手づくりの知恵は、見えない文化遺産。生活の喜びと健やかな暮らしの源泉だったのかもかもしれません。

発酵食堂カモシカは、そんな台所で受け継がれてきた発酵の知恵を継承し、命を繋ぐパトンドリレーとして進化させていくことを使命としています。

特に、忙しく毎日を過ごしている方にこそ、発酵食を取り入れることで豊かになる食卓を提案し、また、やってみると意外に簡単な手づくりも取り入れながら、台所でつながる群れない絆で、発酵食の伝統を伝えていきたいと思っています。

素材へのこだわり

発酵食堂カモシカで使用している素材について、まず大切にしていることは、安心安全なものを、できる限り顔が見える直接取り引きで仕入れている事。最高級の素材ではないかもしれないけれど、自分たちがもたら嬉しくて、大切な人にお裾分けしたくなる、そんな素材を、水、塩、米から、野菜、調味料、香辛料にいたるまで、一つ一つ厳選して使用しています。

〈主な使用食材〉

- 天然海塩：丹後半島・夕日ヶ浦で手作業で製造されたお塩。ミネラルを取ることが、健康の要だとカモシカは考え、海水と同レベルを持つ塩を使用しています。
- 米麹：亀岡市の女性麹家が醸した生の米麹。発酵食を仕込むためには欠かせない存在です。
- 生糠：ぬか床の味の決め手は、米ぬかにあります。信頼できる農家から仕入れたぬかを、加熱せず栄養分そのままに熟成させています。

# 株式会社 Feel Japan



代表者名	藤田 勝光		
創業年月	2013年11月	資本金	300万円
URL	https://fujitayabnb.jp/		
E mail	feeljapan@gmail.com		
電話番号	075-708-2677		
所在地	600-8803 京都市下京区中堂寺藪ノ内町 22-5		
	600-8878 京都市下京区西七条北西野町 37-1		



CONTACT INFORMATION

## 株式会社 Feel Japan 代表取締役

藤田勝光 ふじたまさみつ

1977年、大阪府生まれ。神戸大学出身。学生時代、AIESECに所属。海外の旅行会社「TREKAMERICA等」のキャンプツアーに参加し、25カ国、外国人250人と370日以上旅。ビジネスプランコンテストにて「インバウンド向けキャンプツアーin Japan」で準優勝。

02年(株)DENSO入社。事業企画部にて、採算管理、世界最適生産プロジェクト等に4年間従事後、退社し、『世界一周』の旅へ。

07年に帰国、宿の物件探しを半年行うも、見つからず、(株)島津製作所に入社。09年から島津香港に経理・財務責任者として3年駐在。帰任後、(株)Feel Japanを創業。

14年、『FUJITAYA Kyoto』をスタート。開業6か月で、TripAdvisorにて1位を獲得。

17年、『FUJITAYA BnB Bike&Yoga』を開業。3か月でTripAdvisorにて1位を獲得。

インバウンドビジネスの専門家として、観光庁より専門家として登録。各地のDMO、自治体で講演。大学にて世界一周の旅や起業に至るプロセスの講義。また、サイクルツーリズム推進の提言など多方面で活動中。

20年、コロナ渦の中、オンライン宿泊を行い、日本人の見込客を獲得。京都ワーケーション協議会を設立し、共同代表として、ワーケーションの先進地にする活動中。

### 【経緯】

海外の現地ツアーに22回参加。外国人250人と370日以上旅し、45カ国、600日以上訪問。旅の経験がもとで、日本のポテンシャルの高さを痛感、世界に発信したい、という思いが強くなり、上記の「インバウンド向けのキャンプツアー in Japan!」の構想に至る。まずは、日本人と外国人旅行者が気軽に交流できるゲストハウスを運営(9割はインバウンド)。日本の国立公園などを巡る日本縦断ツアーを2030年までに実行予定。2021年に有志で日本縦断ツアーを行い、世界に日本の観光をPR。

- ・観光庁による広域周遊観光促進のためのインバウンド専門家
- ・京都府観光アドバイザー
- ・観光庁インバウンド観光人材養成事業講師(神戸山手大学)
- ・大阪観光大学ツーリズムプロデューサー養成課程講師

### ●教育実績 ★大学での講師

関西学院大学、橘大学、鈴鹿大学、龍谷大学、京都外国語大学、県立小松大学、神戸山手大学、桃山大学、県立小松大学など

### ★その他講師、パネリスト等

- ・(株)Beyond 主催：インバウンドマーケティングカレッジ

## 企業概要

株式会社 Feel Japan は世界中を旅した藤田が、日本でも気軽に人と人が繋がれる場所を創りたい、という思いのもと、2014年に宿泊施設、FUJITAYAとしてスタートしました。主に海外のゲストから人気を得て、口コミサイトでも一位を獲得。二棟目はBIKE & YOGAをコンセプトに自社仏閣だけではない京都の新しい楽しみ方を提案し、高い評価を得ています。

代表の藤田は、京都府の観光アドバイザーも務め、観光庁の“広域周遊観光促進のための専門家”でもあります。京都府の自治体や森のDMOにて観光のアドバイス業務も行っております。

- スタートアップ(申請時、創業10年未満)
- 京都市ベンチャー企業目録委員会Aランク認定企業
- オスカー認定企業
- 知恵創出“目の輝き”認定企業
- 「これからの1000年を紡ぐ企業認定」認定企業
- 京都市スタートアップ支援ファンド投資先企業
- 京都市輝く地域企業表彰企業
- 「淳風 bizQ」入居企業

COMPANY OVERVIEW

## 生田グローバル株式会社

代表者名	喬 彬		
創業年月	2018年7月	資本金	2,000万円
URL	https://www.ikutag.com/ 		
Email	mirai@ikuta.group		
電話番号	075-286-3930		
所在地	612-0029 京都市伏見区深草西浦町 6-79-5		

## ①経営者の海外研修事業。

経営者の海外研修派遣、海外より経営者視察団の受け入れを行います。近年、日本の経営手法を学びたいという海外の経営者が増えています。生田グローバル株式会社では経営者視察団派遣会社をパートナーとして、年間約 500 名の視察団を受け入れています。経営者同士の交流をきっかけに、相互理解を深めてビジネスパートナーの開拓を目指します。

## ②大学生のグローバルリーダーシップ育成事業。

大学での講義から、会社見学、文化体験など様々な場を設けて、グローバルに学生同士のコミュニケーションを図り、相互成長を目指します。年間約 300 名の大学生を受け入れています。

※2018 年より大学生グローバルベンチャーコンテストの企画・運営開始です。事業顧問：高瀬 進

## 企業概要

生田グローバル株式会社では、「ビジコン」を中心として、グローバル化が進む中で日本と世界をつなぐ架け橋となるような取り組みをしております。企業さまの海外進出サポート（中国・ベトナム）や海外から経営者視察団・学生の研修団（中国・ベトナム）の受け入れ、外国人コミュニティ支援など、モノだけでなく、ヒトや情報の交流を通じて新たな価値を創造しております。

これからの生田グローバルは、グローバルにビジネスを推進し、「カルチャートランスレーター」を目指します。世界中にまだ見ぬ期待以上の出会い（人・商品・サービス・情報）を皆様の元に届けることを使命とし社員一同、全力で取り組んで参ります。

- スタートアップ（申請時、創業 10 年未満）
- 京都市ベンチャー企業目利き委員会 A ランク認定企業
- オスカー認定企業
- 知恵創出“目の輝き”認定企業
- 「これからの 1000 年を紡ぐ企業認定」認定企業
- 京都市スタートアップ支援ファンド投資先企業
- 京都市輝く地域企業表彰企業
- 「淳風 bizQ」入居企業

# 合同会社医連絡

代表者名	野本 慎一		
創業年月	2020年8月	資本金	10万円
URL			
E mail	info@e-renraku.com		
電話番号			
所在地	607-8497 京都市山科区日ノ岡ホッパラ町1 1 番地 4		

2020年10月に設立した合同会社医連絡は（一社）電子連絡ノート協会、（公財）京都高度技術研究所と協働して、在宅医療介護における諸問題を解決するために、ICT技術を活用した多職種連携情報共有システムを開発しています。高齢療養者でも簡単に入力・閲覧が可能なGUIを考案し、小規模零細経営の施設にも導入可能な安価で簡便なシステムの開発を手がけています。

「電子連絡ノート」、「施設コロナサポートシステム」、および「埋込型左室補助人工心臓情報共有システム」が稼働中です。

電子連絡ノート



施設コロナサポートシステム

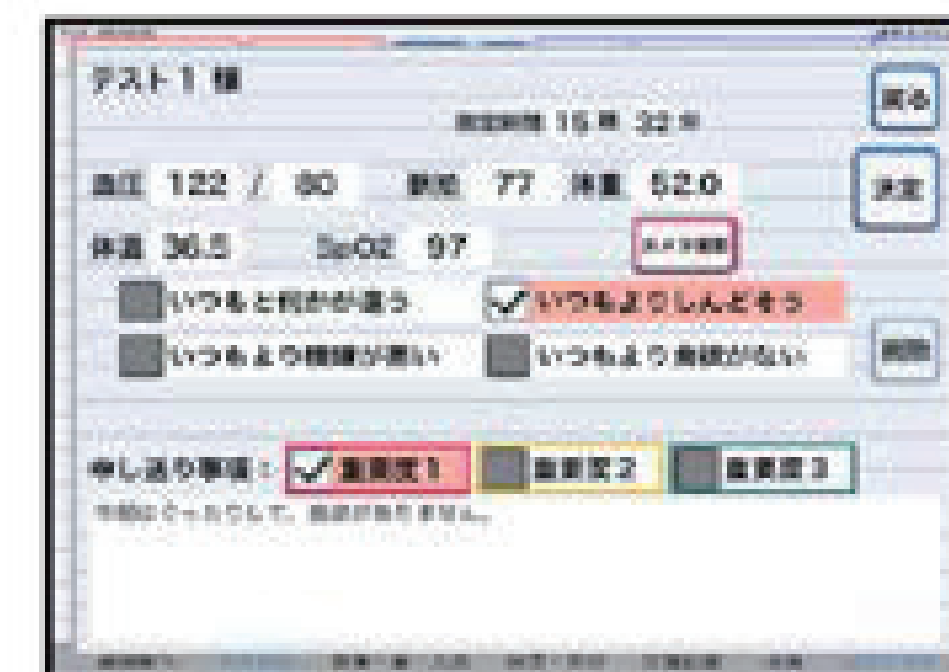

埋込型左室補助人工心臓情報共有システム (LVAD@home)

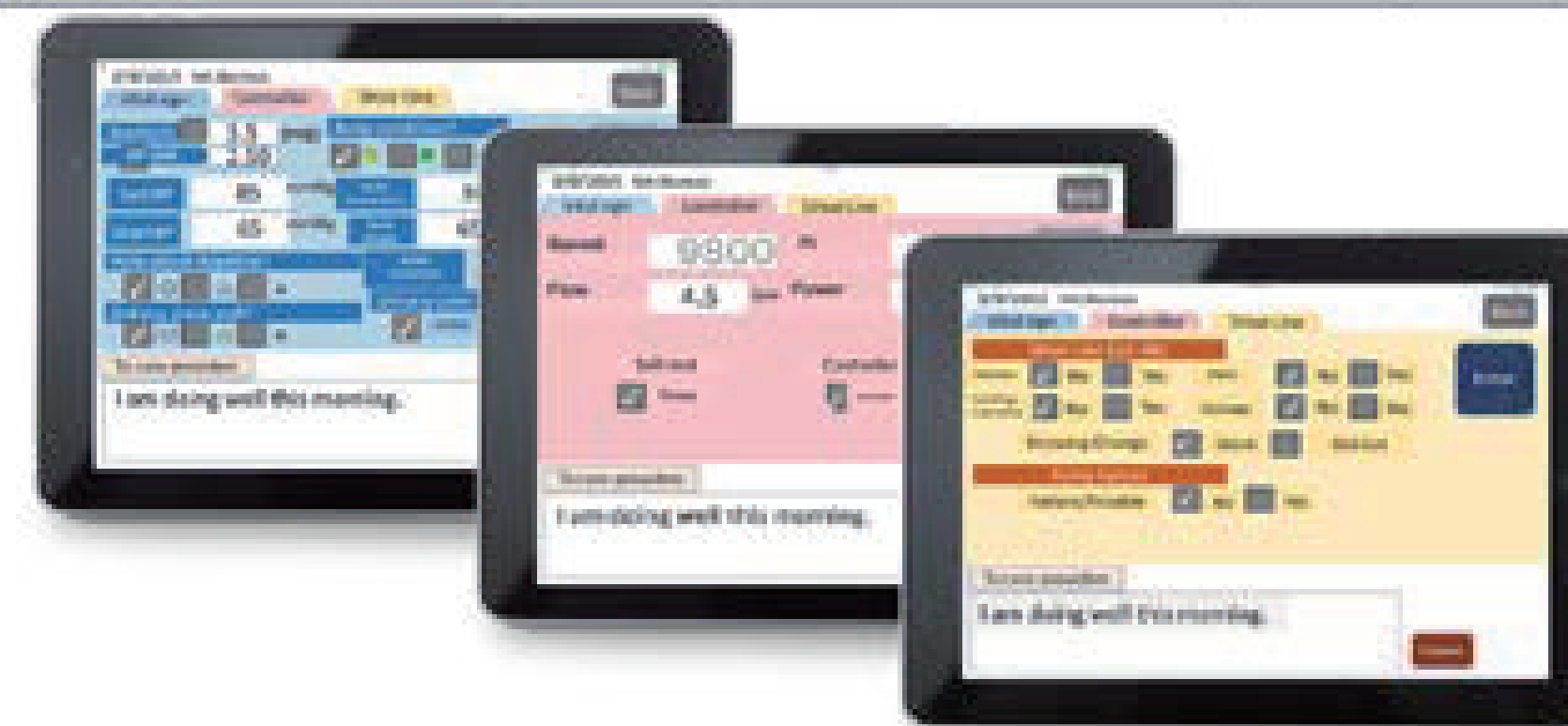

## 企業概要

在宅医療における療養者と専門職種間の情報共有不足や医療と介護の連携不足による非効率性を解決するため、2010年春より京都大学大学院医学研究科人間健康科学系専攻の教員を中心に、ICTを活用した方策の研究開発を続けています。2014年8月に（一社）電子連絡ノート協会を設立し、（公財）京都高度技術研究所と協働で「電子連絡ノート®」と命名した在宅医療介護情報共有システムや高齢者施設用情報共有システムを開発してきました。それらの知見を基に新たに合同会社医連絡を設立し、2020年「スタートアップによる新型コロナ課題解決事業補助金」で With Corona のみならず After Corona でも活用できる「高齢者施設用コロナサポートシステム」を開発し、近畿3府県の施設で試用中です。

今年からはコロナ禍の在宅医療ではより緊密な連携が必要とされるので、療養者からの発信情報や訪問診療における「方針」を専門職間で共有し、「相互理解」を深める安価で簡便なシステムを開発中です。

- スタートアップ（申請時、創業10年未満）
- 京都市ベンチャー企業目利き委員会Aランク認定企業
- オスカー認定企業
- 知恵創出“目の輝き”認定企業
- 「これからの1000年を紡ぐ企業認定」認定企業
- 京都市スタートアップ支援ファンド投資先企業
- 京都市輝く地域企業表彰企業
- 「淳風 bizQ」入居企業

# 株式会社whicker



代表者名	山本 智一		
創業年月	2022年2月	資本金	900万円
URL	https://whicker.info		
E-mail	magotomo@whicker.info		
電話番号			
所在地	606-8501 京都市左京区吉田本町36番地1 京都大学国際科学イノベーション棟西館104 ベンチャーインキュベーションセンター内		



CONTACT INFORMATION

## 企業概要

株式会社whickerは、「「ちがう」を笑いあえる社会へ」を企業理念に、介護福祉士監修の研修を受けた孫世代の若者がシニアのもとを訪問し、シニアと交流することで、シニアに精神的な活力を与えるサービス「まごとも」を提供しています。若いからこそ、気を使わず話せるし、自分の知識や経験をこれから生きる後世にも伝えたい。そういったシニアの気持ちに寄り添ったサービスです。また、体が衰えて一人で行きづらくなったお出かけやスマホ支援など、介護保険では対応できないサービスにも対応することができます。シニア世代にはより充実した毎日を送ってほしいが、介護保険サービスだけでは実現が難しい、という家族世代の悩みや、安心してご利用いただくための損害保険加入など工夫し、忙しい日常の中でも安心してご利用いただけるよう努めます。さらに、ご家族には安心してご利用いただくために、業務終了後に笑顔の写真付きのレポートを提供いたします。

ご家族の皆さま、『まごとも』でシニア世代に「楽しい時間」をプレゼントしてみませんか。

- スタートアップ（申請時、創業10年未満）
- 京都市ベンチャー企業目利き委員会Aランク認定企業
- オスカー認定企業
- 知恵創出“目の輝き”認定企業
- 「これからの1000年を紡ぐ企業認定」認定企業
- 京都市スタートアップ支援ファンド投資先企業
- 京都市輝く地域企業表彰企業
- 「淳風 bizQ」入居企業

## 老後の親の生活にハリを出したい！

その悩み、まごともが解決します。

まごともは、若者が高齢者に笑顔と楽しい時間を届けるサービスです。

老後生活を  
楽しんでもらいたい！

仕事は頑張りたいけど、親への感謝も忘れたくない。まごともを使えば、お仕事が忙しい方でも親に笑顔を届けられます。

仕事を頑張りながら  
親へのサポートも両立したい！

仕事は頑張りたいけど、親への感謝も届けたい。『まごとも』を使えば、お仕事が忙しい方でも親の「楽しい」をサポートできます。

介護保険でカバーできない  
親の希望にも応えてあげたい！

まごともは、介護保険ではできないことにも対応し、シニアの『これがしてみたい』を叶えます。



お母さんの笑顔  
久しぶりに見れた  
まごとも

## 外出支援におけるまごともとヘルパーの違い

まごどもの外出支援は、介護保険の制約がなく、シニアが楽しむための外食や趣味活動にも対応できます。例えば、レストランや美術館への付き添いなど、若者との交流を楽しめる点が特徴です。

一方、ヘルパーの外出支援は、主に病院への通院や生活必需品の買い物など、基本的なサポートに限られます。余暇活動の支援までは難しいのが現状です。

まごともは、シニアの生活に彩りを加え、楽しく過ごせる時間を提供します。

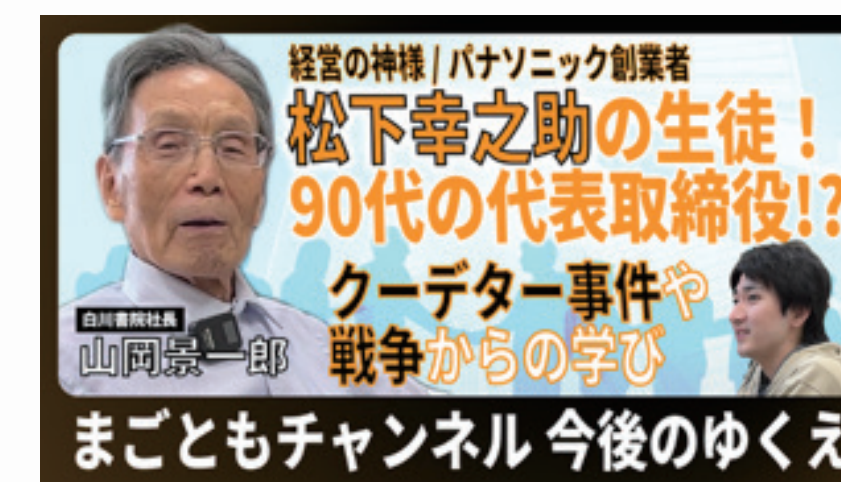

Youtube やっています

# 株式会社 OpEL.



代表者名	宿野 秀晴		
創業年月	2019年6月	資本金	100万円
URL	<a href="https://tsukuru-manabu.jp/">https://tsukuru-manabu.jp/</a>		
E mail	info@tsukuru-manabu.jp		
電話番号	075-950-0650		
所在地	604-8846 京都市中京区壬生西檢町 17 番地 2		



株式会社OpELは、STEAM教育という教育方針の基に、「つくりながらまなぶ」ことで自分たちの未来に対して自ら「問い」をたて、「考え」「行動」することのできる人づくりを目指しています。



## ◆ STEAM教育とは？

科学 (Science)、技術 (Technology)、工学 (Engineering)、アート (Art)、数学 (Mathematics) の5つの領域を対象とした理数教育に創造性教育を加えた教育理念。知ることと創ることのサイクルを生み出す、教科横断的な学び方です。



参考：経済産業省 未来の教室 学びのSTEAM化

## ◆ 生き抜く力を育む教育事業「つくるまなぶ京都町家科学館」

生活の中にある科学や技術をテーマに「つくりながらまなぶ」という新しい学び方を発信しています。



対面 子どもイノベーター講座

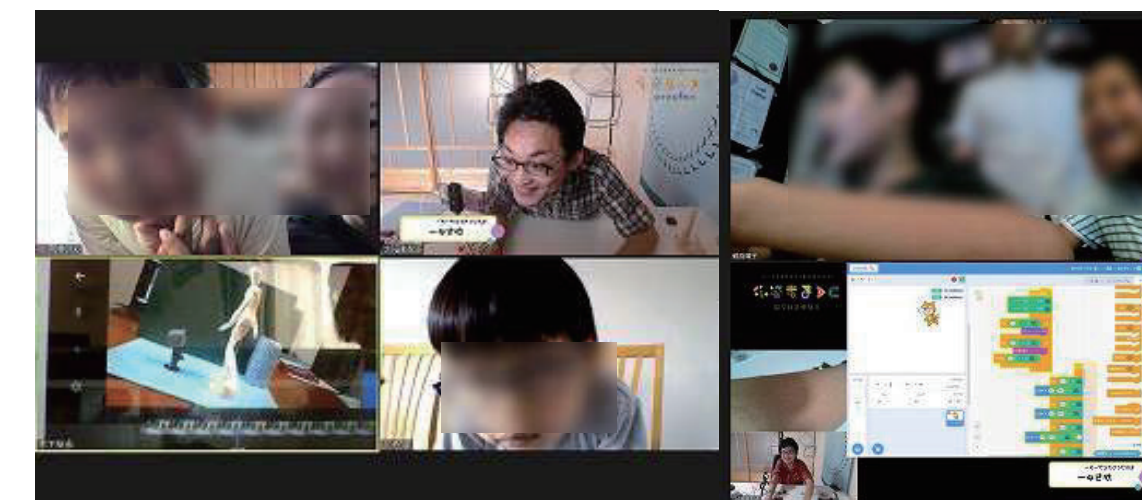

オンライン科学・ものづくり講座

## ◆ 参加することで完成する町家科学館事業

参加者が体験して、考えて、体を動かすことで完成するSTEAM型の科学展示のあり方を研究しています。事務所を活用した「つくるまなぶ京都町家科学館」の運営だけではなく、オンラインでの参加型イベントの実施や、公共施設・教育機関への出張科学館などを行っています。

## ◆ ものづくりの魅力を伝えるオンラインイベント事業

京都のものづくり事業者と連携し、工場や企業ミュージアムから、ものづくりに関わる「科学」や「技術」、そこで働く人々の想いを伝えるためのイベントを企画・運営しています。

協力企業・施設：岡山工芸株式会社、京都北山丸太生産協同組合 京セラ ファインセラミック館

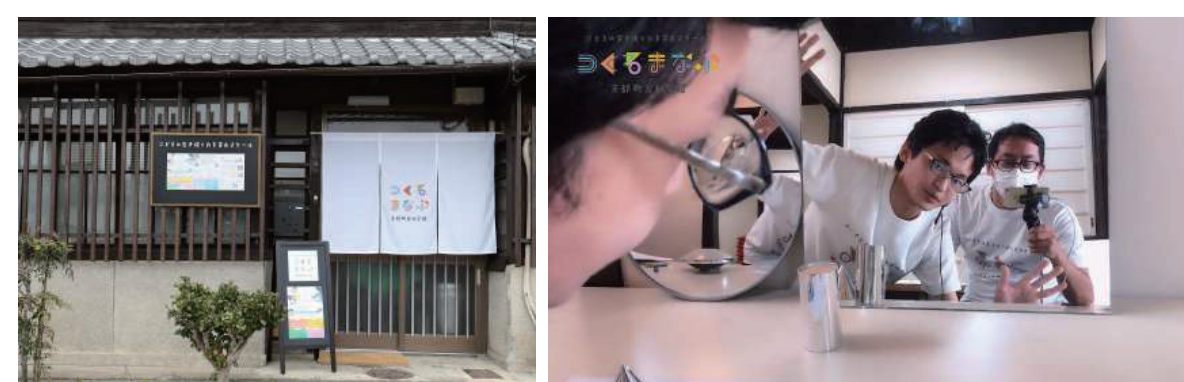

つくるまなぶ京都町家科学館 「光」をテーマにしたオンラインイベント



手描京友禅 岡山工芸株式会社

北山杉 京都北山丸太生産協同組合

## 企業概要

株式会社 OpEL は、STEAM 教育という教育方針の基に、「つくりながらまなぶ」ことで自分たちの未来に対して自ら「問い」をたて、「考え」「行動」することのできる人づくりを目指しています。(STEAM 教育とは、科学 (Science)、技術 (Technology)、工学 (Engineering)、アート (Art)、数学 (Mathematics) の5つの領域を対象とした理数教育に創造性教育を加えた教育理念で、知ることと創ることのサイクルを生み出す、教科横断的な学び方です。)

これからの社会では、決められた正解を導き出すのではなく、答えのない問いに向かって行動を起こす力が必要とされます。そんな未来を楽しく生き抜くために必要なことは、リアルな体験の中で多様な価値観に触れることです。私たちは「つくるまなぶ京都町家科学館」事業を中心として、「つくりながらまなぶ」新しい学びの形を発信し、よりよい未来を創造できる人づくりに貢献いたします。

- スタートアップ (申請時、創業 10 年未満)
- 京都市ベンチャー企業目利き委員会A ランク認定企業
- オスカー認定企業
- 知恵創出“目の輝き”認定企業
- 「これからの1000年を紡ぐ企業認定」認定企業
- 京都市スタートアップ支援ファンド投資先企業
- 京都市輝く地域企業表彰企業
- 「淳風 bizQ」入居企業

# 株式会社Guardian



代表者名	プーザー ケイトリン エリン		
創業年月	2022年12月	資本金	657万円
URL	https://guardian-jp.com		
E-mail	info@guardian-jp.com		
電話番号			
所在地	606-8303 京都市左京区吉田橘町33-16		



kimino micata®は、児童や生徒からの SOS コミュニケーションツールとして、学校でのいじめやセクハラ、心の問題の兆候を早期につかみ、生徒の SOS をアラートで学校内の特定のチームや養護教諭、外部の相談機関（予め登録した機関）へ伝えるしくみです。

## 1. 日常生活の中から兆候を検知：

kimino micata は、いろいろな角度から、また多様な聞き方で生徒の日常生活について設問を用意しています。毎回同じ設問を繰り返し聞くのではなく、肝心なことは聞きながらそれぞれ毎回いろいろな他の設問がでてくるよう設計されています。これによって子どもたちからあきらめず、関心をもってアンケートに答えてもらうことができます。

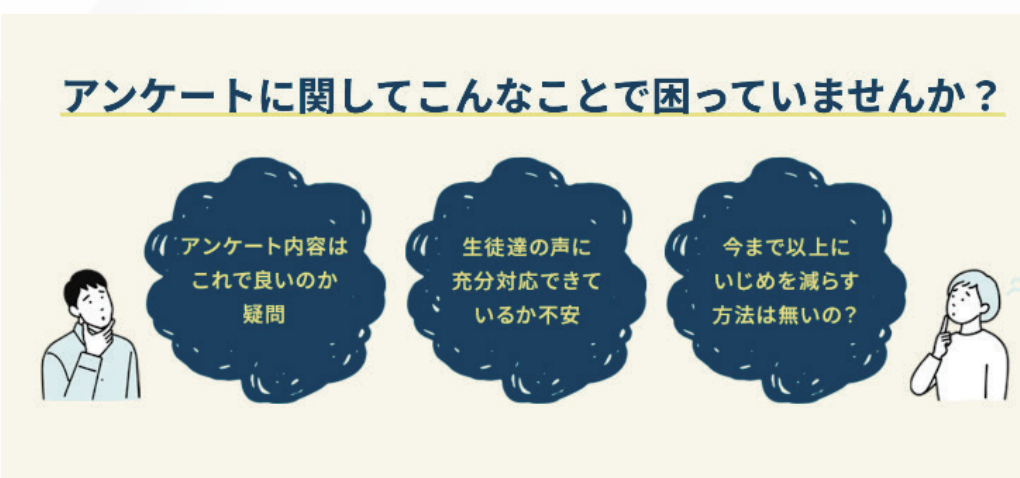

## 2. 欧米の心理学の専門家が監修した高い信頼性：

グローバルスタンダードとして欧米の心理学の専門家によって監修され広く使われているアンケートに加え、日本の自治体で利用されているアンケート内容も包括しています。



## 3. 子どもを一番大切にシステム：

これまでのアンケートは大人の都合を優先しつくられたものですが、kimino micata は生徒の視点にたち個人情報保護を第一に考え、生徒に寄り添うアンケートです。命の危険など緊急の状況をのぞいて、生徒の承諾を得てから適切な人に伝えるしくみになっています。子どもの権利を最優先に考え、子どもたちに安心して回答してもらえる環境を提供しています。

### kimino micataを使用した先生や生徒からの声



## 4. 子どもの声を素早く検知し、自動集計

生徒の声を素早く検知し、定期アンケートを自動集計します。わかりや

- ✓ SOSボタン機能
- ✓ 気持ちを絵文字で送信
- ✓ 個人情報保護強化
- ✓ 改ざん・編集防止機能
- ✓ ひらがなサポート
- ✓ 2カ国語対応（日・英）
- ✓ 子どもの権利尊重
- ✓ 個別のタブレットを利用
- ✓ 年齢に応じた設問内容
- ✓ 予兆探知・定点観測機能

すい管理画面から、緊急度の高い回答が一目でわかります。先生のアンケート集計にかかる手間を省き、その時間を解決のために割当てることができます。

## 5. いつでも SOS：

夏休み中など、生徒はいつでもログインして SOS 相談メッセージを送ることができるので、学期が始まる前に生徒の兆候を検知し、学校や関連機関が迅速に問題解決をするための支援ツールとしてご活用になれます。

## 企業概要

株式会社Guardianは、「子どもたちが安心して生活できる健やかな社会の実現」を目指しています。子どもたち一人ひとりの声を拾い、いじめや虐待で孤立し、取り残される子どもをなくし、子どもたちが安心して毎日を過ごせる社会にしたいと考えています。不登校児が約30万人、若年層の死因のトップが自殺、という現在の日本社会において、欧米で実践されているシステム等も勘案しながら、日本の教育現場での子どもの権利の意識を高め、こころの健康を健やかに保ち、子どもがのびのびと成長できる社会の実現を目指して、当社では、子どもの視点に立った、生徒・児童のSOSコミュニケーション支援システム「kimino micata」を提供しています。

当社は、日本と英国出身の女性2名による創業であり、多様性・包括性の視点を重要視した豊かな社会の構築に貢献いたします。

- スタートアップ（申請時、創業10年未満）
- 京都市ベンチャー企業目録委員会Aランク認定企業
- オスカー認定企業
- 知恵創出“目の輝き”認定企業
- 「これからの1000年を紡ぐ企業認定」認定企業
- 京都市スタートアップ支援ファンド投資先企業
- 京都市輝く地域企業表彰企業
- 「淳風 bizQ」入居企業

# 希望結社ツクラム

 代表者名	西森 寛	
 創業年月	2016年4月	資本金
 URL	<a href="https://machinokyoiku.com">https://machinokyoiku.com</a>	
 Email	info@makehope.jp	
 電話番号	050-3630-8188	
 所在地	612-0031 京都市伏見区深草池ノ内町3-3 コーポラス伏見107	



「地域に貢献、地域に必要とされる企業でありたい」という理念を掲げ、1974年8月に創業。

「まちづくり・コミュニティ・サービス」をキーワードとした創造的な住空間を効果的に演出し、〈安心・安全、豊かで楽しい暮らし〉を提供することを使命として取り組んでいます。

地域のコミュニティづくりを通じたクリエイティブな住空間づくりに取り組み、「まちづくり」に貢献できる企業を目指しています。



## 企業概要

ロボットのいる伏見区深草にあるラーニング・コモンズ「FUKAKUSA BASE」。「食」「ものづくり」「つながり」「応援」をテーマに、大人と子どもがラボ活動やプロジェクト活動に取り組んでいます。

【VISION】一人ひとりが希望に満ちた存在となり、ともに夢を実現・応援できる世界をめざします。

- ・社会に希望、人々に夢を届けられる大人を増やします。
- ・私たちは日本、世界各地のラーニング&ワーキングスポットに、アクセスできるようにします。

【事業概要】教育プラットフォーム事業、ライブコマース事業、教育コンサルタント業

- |  |   |  |
|--|---|--|
| <input checked="" type="checkbox"/> スタートアップ（申請時、創業10年未満） | <input type="checkbox"/> 京都市ベンチャー企業目利き委員会Aランク認定企業 | <input type="checkbox"/> オスカー認定企業      |
| <input type="checkbox"/> 知恵創出“目の輝き”認定企業                  | <input type="checkbox"/> 「これからの1000年を紡ぐ企業認定」認定企業  |  |
| <input type="checkbox"/> 京都市スタートアップ支援ファンド投資先企業           | <input type="checkbox"/> 京都市輝く地域企業表彰企業            | <input type="checkbox"/> 「淳風 bizQ」入居企業 |



### 賃貸住宅

学生マンション、ワンルームやファミリー貸家、京町家など豊富な物件情報の中から、あなたのライフスタイルにあったお部屋をお探しします。



### テナント・事務所

お店や事務所を始められる方、事業拡大を考えている方、専門のスタッフがまごころ込めて、お手伝いさせていただきます。



### マンスリーマンション

1週間から長期まで、手軽で便利な家具付マンション。ビジネスや観光・社宅などにご利用下さい。京都風情を感じる「京町家」もご用意。



### 不動産売買・有効活用

不動産の購入・売却から不動産の有効活用・相続まで、経験豊富なスタッフがお客様のあらゆるご要望に対応いたします。



### 管理

管理業務にだけとどまらず、収益を最大化するための運営管理を手がけオーナー様のアドバイザーとして不動産価値の最大化を図ります。



### 資産活用

『所有』から『活用』へ。市場調査による現状把握から建築・経営・法律・税金など多面的な分析を行い不動産の価値創造をトータルサポート。



### 建築・リフォーム

『住みやすさと安全性』を追求したいつまでも愛着の持てる住まいの建築・リフォーム。お客様の癒しの空間創りをお手伝いします。



### TAMARIBA

気軽に立ち寄れるカフェを中心に地域の多世代交流を創造する『多目的スペース』『ヘアサロン』『すまいの相談室』が揃った新スタイルのお店です。

# 京都すずまる堂



代表者名	横川 美穂	
創業年月	2020年3月	資本金
URL	<a href="http://www.kyoto-suzumarudou.com/">http://www.kyoto-suzumarudou.com/</a>	
E mail	tokimeki.kyotosuzumarudou@gmail.com	
電話番号	075-708-5373	
所在地	604-8206 京都市中京区新町通三条上ル町頭町 112 菊三ビル 2 階 201 号	



「京のえかき帳（旧：西陣織塗り絵帳 雅）」です。  
 西陣織の生地や京くみひもを使用した台帳に  
 帯の図案をなぞった塗り絵と色画用紙を付属。  
 京都の魅力あふれるオリジナル商品として  
 オンラインショップにて販売しております。



## 企業概要

京都すずまる堂は、高齢者介護施設における介護レクリエーションをもっと楽しく飽きのこないものにして  
 いきたいとの思いで始めた事業です。オリジナル商品や既存の玩具などで介護レクリエーションに活かせる  
 商品を取り扱うオンラインショップを開設しています。

- スタートアップ（申請時、創業10年未満）
- 京都市ベンチャー企業目利き委員会Aランク認定企業
- オスカー認定企業
- 知恵創出“目の輝き”認定企業
- 「これからの1000年を紡ぐ企業認定」認定企業
- 京都市スタートアップ支援ファンド投資先企業
- 京都市輝く地域企業表彰企業
- 「淳風 bizQ」入居企業

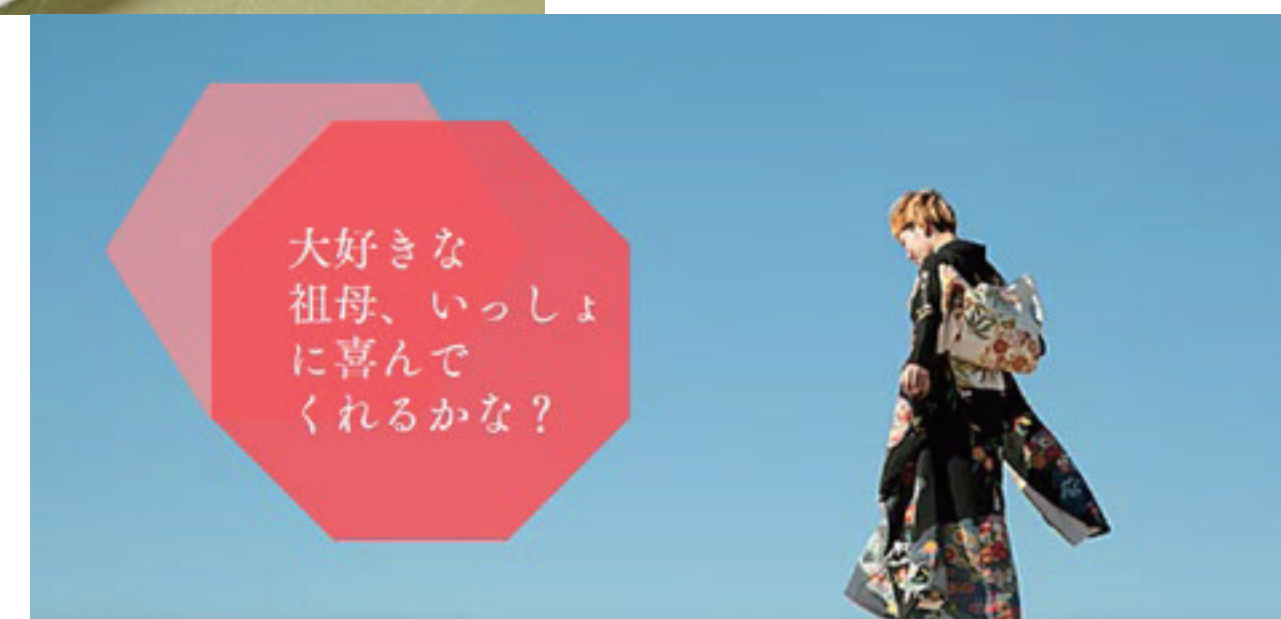

# 株式会社サクセスフルエイジング



代表者名	木下一也		
創業年月	2014年8月	資本金	600万円
URL	http://www.successful-aging.care		
E-mail	support@tasukeru-kaigo.com		
電話番号	075-284-0370		
所在地	603-8203 京都市北区紫竹東高縄町 51 番地 4		



介護業界にイノベーションを！ 【京都市の介護保険事業所対象】

オンライン介護サービス調整 次世代プラットフォーム

## 介護支援連携サービス「タスケル」

システム利用【基本使用料無料】

＜日本初×京都発＞

ケアマネジャーからの「介護サービス依頼案件」に対し、介護サービス事業所が「依頼検索・受け入れ」等のやり取りをPC、スマホ上でできるシステムを開発しました！

[ ICTの活用 ]

チャットでの情報交換

依頼案件「登録」

依頼案件「検索」

ケアマネジャー

ヘルパー  
デイサービス 事業所



利用者・家族の在宅介護をタスケル！

[ 公正中立性の確保 ]

[ コロナ感染対策 ]

ケアマネから  
利用者・ご家族へ  
サービス受入可能な  
事業所をご提案可能

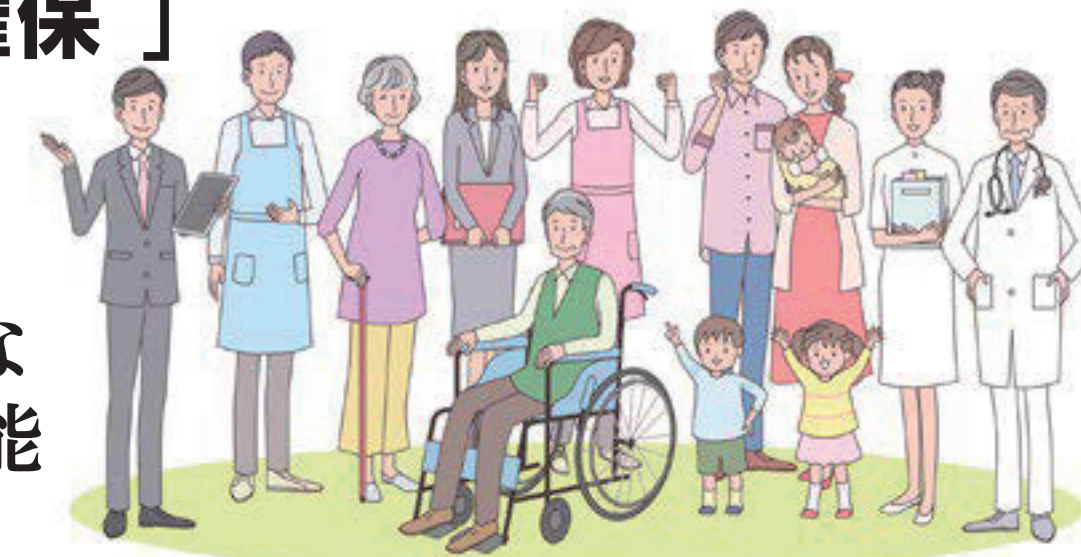

空き状況のFAXや  
対面営業の必要なし

### 企業概要

株式会社サクセスフルエイジングは、2014年8月28日に設立。「介護事業を通じて、お客様をハッピーに。住み慣れた場所で、その人らしい生活をサポート」を社風として京都市内に介護事業所を3箇所展開【(訪問介護まごのて北山・西賀茂)(居宅介護支援センターまごのて北山)】弊社は、児童～高齢の方まで年齢や障害の程度、病気に関係なく、様々な方にケアを提供。弊社では、ICTを活用することで、記録や事務処理、申し送り等の時間短縮が行え、その分の時間をお客様の介護サービス、コミュニケーションへ活用。介護事故も少なく、より良いケアサービスを提供させていただいております。昨年コロナ禍を機に、アナログ(電話・FAX)での介護サービスの調整が大変負担になる中、サービス調整の新しいプラットフォームを作ることで、介護サービスの調整が、スムーズにできれば、どれだけ多くの方を救えるか？という思いで、京都市の助成金を活用させていただき、2020年12月タスケルを開発に至ります。

- スタートアップ(申請時、創業10年未満)
- 京都市ベンチャー企業目利き委員会Aランク認定企業
- オスカー認定企業
- 知恵創出“目の輝き”認定企業
- 「これからの1000年を紡ぐ企業認定」認定企業
- 京都市スタートアップ支援ファンド投資先企業
- 京都市輝く地域企業表彰企業
- 「淳風 bizQ」入居企業

# SHIODA ライフサイエンス株式会社

 代表者名	塩田 清二		
 創業年月	2013年5月	資本金	3,475万円
 URL	http://www.shioda.co.jp		
 Email	seiji.shioda@sumus.ac.jp		
 電話番号	03-6804-5371		
 所在地	600-8813 京都市下京区中堂寺南町134番地		
	106-0031 東京都港区西麻布3-2-9 サンライズ六本木3B		



## 重点推進事業

### 1. 製品プロデュース事業

「神経再生芳香物質」による脳機能研究で数々の実績を持つ、湘南医療大学薬学部、塩田研究室のデータとノウハウを活かしたアロマ製品開発を行っています。認知症やアルツハイマーの予防・改善をはじめ、不眠ストレス改善、食欲抑制、うつ解消、更年期対策など、様々な疾病を予防・改善するための製品開発を行っています。

### 2. 創薬プロデュース事業

抗酸化物質による神経再生に関する研究開発にも力を入れています。ドライアイ点眼薬「PACAP ペプチドを含む眼科用剤\*」のグレードアップ開発などに取り組んでいます。

\*大正製薬様、昭和大学様での特許共同出願

### 3. 再生医学推進事業

「神経再生芳香物質」や「抗酸化物質」に関する研究成果とともに、学会ならびに医療現場における長年の経験と最新情報をもとに、様々なサポートを行っています。中でも、骨や血管、心筋の再構築などで再生医療への応用が期待されている「ヒト間葉系幹細胞」のセルバンクの設立を、積極的に推進しています。

### 4. 農の六次産業化支援

日本各地における農業シーズを元に地方の活性化を行ってまいりました。これまでに新潟県五泉市におけるごせん桜、また秋田県美郷町における白いラベンダーから香り成分を当社独自の手法で抽出し、製品化に至るまでのプロデュースを手がけております。

## 企業概要

湘南医療大学薬学部教授 塩田清二が設立した、正しいアンチエイジング（抗加齢）研究を行う会社です。すべての人々がすこやかな心と身体で過ごせる社会を目指し、私たちは、命を育む衣食住環境と健康医学を結び、より実践的で実用的な統合医療をプロデュースしています。

- スタートアップ（申請時、創業10年未満）
- 京都市ベンチャー企業目利き委員会Aランク認定企業
- オスカー認定企業
- 知恵創出“目の輝き”認定企業
- 「これからの1000年を紡ぐ企業認定」認定企業
- 京都市スタートアップ支援ファンド投資先企業
- 京都市輝く地域企業表彰企業
- 「淳風 bizQ」入居企業

# Xeno-Interface株式会社

代表者名	林一広	
創業年月	2019年5月	資本金
URL	<a href="https://xeno-interface.com/">https://xeno-interface.com/</a>	
Email		
電話番号		
所在地	606-8386 京都市左京区川端通仁王門下る二筋目東入新丸太町75-1	



## 治療薬のない病気に、有効な治療薬を！

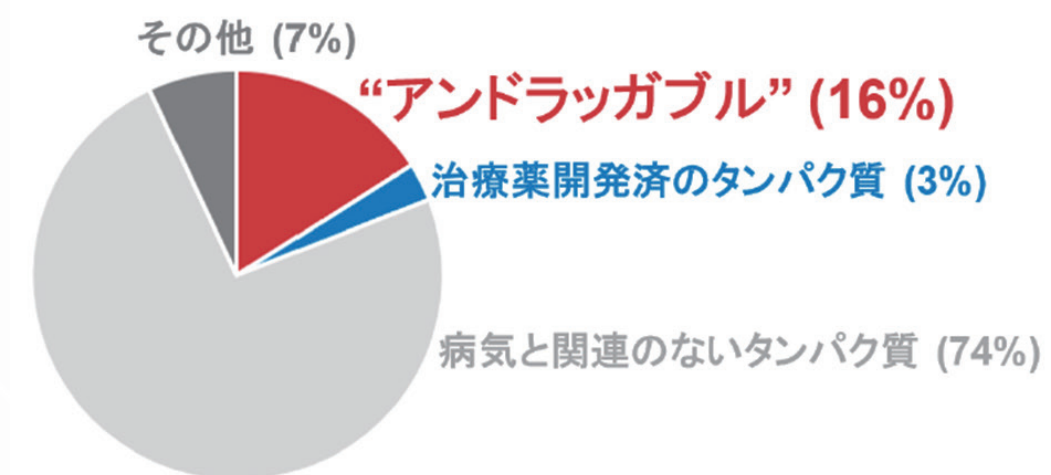

Human Protein Atlas, DrugBank, KS analysis  
(Total human proteins: 19613)

現在の創薬技術で治療薬開発ができない病気の原因は、“アンドラッグブル”（意味：薬の開発ができない）と名づけられています。

例えば、生体内タンパク質の少なくとも19%が病気の原因であるが、そのうち3%しか医薬品の開発に成功していません。“アンドラッグブル”な病気の原因は5倍以上の16%と報告されたことから、世界中でこれらの標的に有効な創薬技術の開発が求められています。

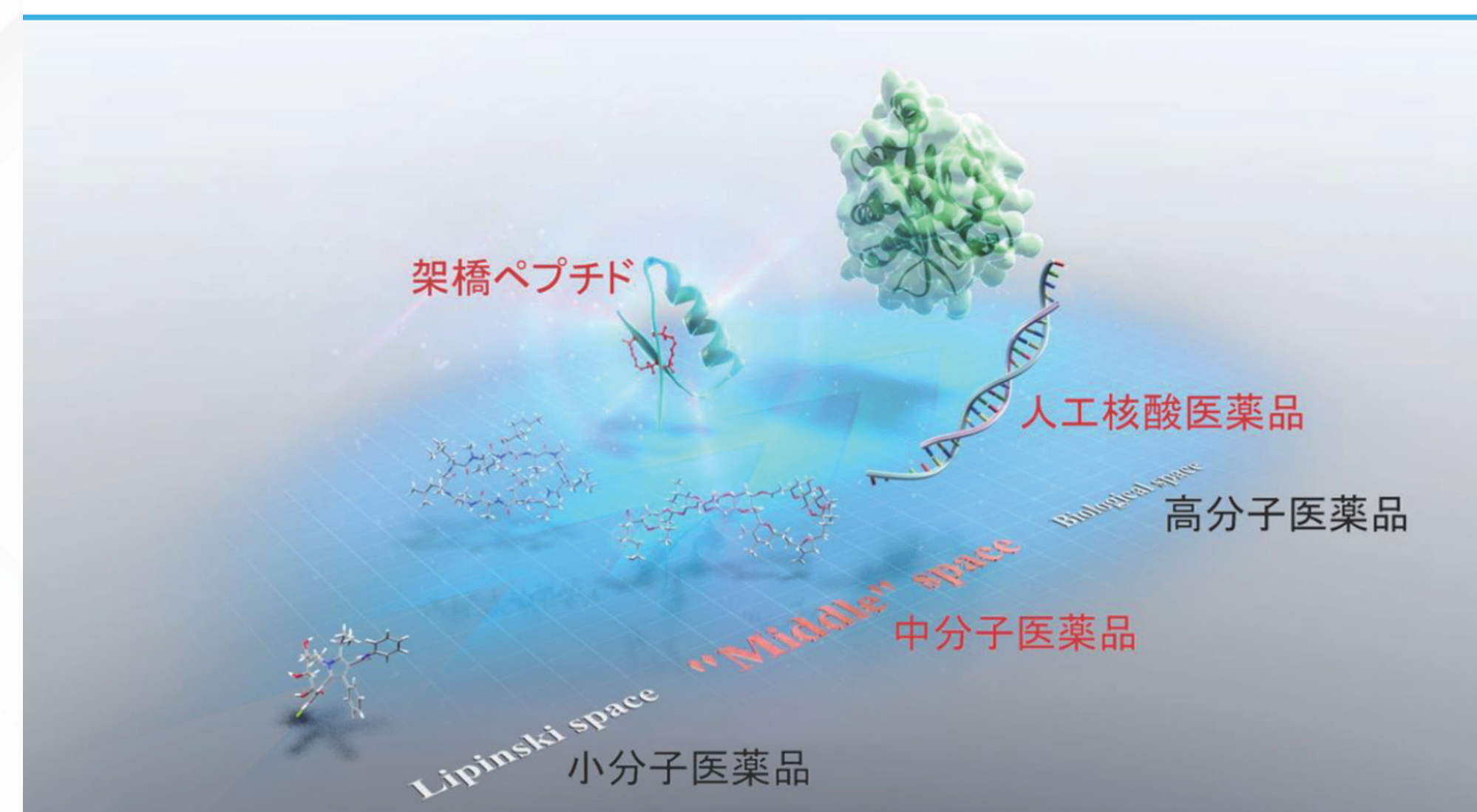

“アンドラッグブル”な病気の原因に有効な分子として中分子医薬品が注目されています（上図、参照）。弊社は中分子医薬品の中でもペプチド医薬品と核酸医薬品に基づく、独自の創薬技術の開発を行っています。現在、弊社独自の特殊架橋ペプチド技術と創薬探索プラットフォーム技術により、癌を含む様々な病気の治療薬開発に挑戦しています。

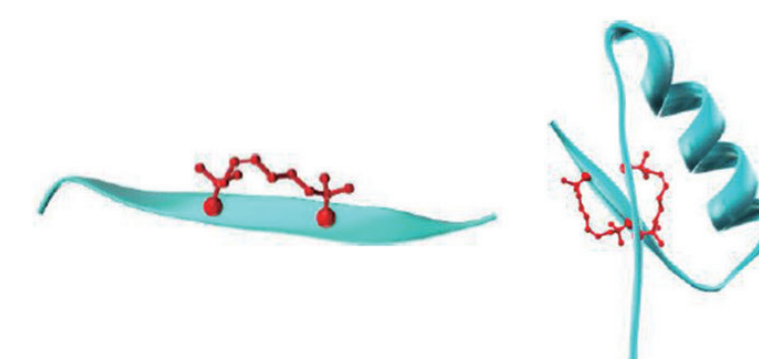

ペプチド医薬品（架橋ペプチド）



人工核酸医薬品

### 企業概要

Xeno-Interface株式会社は、満足いく治療法のない病気に対する治療薬開発により、病気で亡くなる人をしてできるだけなくすことに挑戦している会社です。

現在の創薬技術で治療薬開発ができない病気の原因は“アンドラッグブル”と名付けられており、“アンドラッグブル”にアプローチ可能な創薬技術の開発が世界中で待ち望まれています。当社はβストランドに基づく炭化水素のみから成る特殊架橋ペプチドの開発に世界で初めて成功しています。そのため、細胞内も含むすべての病気の原因分子にアプローチ可能な、αヘリックスとβストランド（タンパク質の主な構成要素）を基にした創薬技術を有する世界的に珍しい会社となっています。さらに現在世界的に前例のない、架橋ペプチドを直接応用した創薬探索プラットフォームの開発も進めています。当社独自の創薬基盤技術を基に、世界中の病気の専門家たちと様々な病気の治療薬開発に挑戦しています。

- スタートアップ（申請時、創業10年未満）
- 京都市ベンチャー企業目利き委員会Aランク認定企業
- オスカー認定企業
- 知恵創出“目の輝き”認定企業
- 「これからの1000年を紡ぐ企業認定」認定企業
- 京都市スタートアップ支援ファンド投資先企業
- 京都市輝く地域企業表彰企業
- 「淳風 bizQ」入居企業

# NPO 法人寺子屋プロジェクト



代表者名	荒木 勇輝	
創業年月	2014年2月	資本金
URL	<a href="https://teraschool.org/">https://teraschool.org/</a>	
E mail	support@teraschool.org	
電話番号	050-3690-4152	
所在地	600-8413 京都市下京区大政所町 680 番地 1 第八長谷ビル 2F 252	



## なぜ「お寺で寺子屋」なのか



お寺はかつて、地域コミュニティの中心と言える場所でした。その中には学びの場としての役割を持つところも多く、江戸後期から明治初期にかけては、全国に1万ヶ所以上の寺子屋があったとされます。

現在、多くのお寺が、それぞれが持つ場と関係性を生かせる社会貢献活動のあり方を模索しています。Tera school は、こうした社会資本としてのお寺に注目し、さまざまなステイクホルダーとともに学びの場づくりや開設支援を行うことで、新たな価値の共創を目指しています。

活動に興味を持たれた方は、ぜひ当団体のウェブサイトをご覧ください。



### 企業概要

NPO 法人寺子屋プロジェクトは、教育関係者、僧侶、弁護士、公認会計士、企業経営者らが集まって2014年2月に設立しました。「すべての参加者が自己実現に近づいていける学びのコミュニティをつくる」というミッションのもと、より良い学びを実現する「現代の寺子屋」のモデルづくりと展開を行っています。

2021年10月現在、東本願寺しらん交流館、妙心寺寿聖院、円通寺春日会館という京都市内3ヶ所のお寺で、子どもと大人が学び合う寺子屋「Tera school」を開催しているほか、真宗大谷派（東本願寺）との連携事業、滋賀県長浜市との連携事業などを通し、地域に学びの場をつくらうとするお寺や地域団体・市民団体の支援にも取り組んでいます。

また、活動の中でボランティアやインターンシップとして多くの大学生を受け入れ、若い世代の人たちがこれからの時代に必要とされる新しい教育観や働き方にふれる機会も提供しています。

- スタートアップ（申請時、創業10年未満）
- 京都市ベンチャー企業目利き委員会Aランク認定企業
- オスカー認定企業
- 知恵創出“目の輝き”認定企業
- 「これからの1000年を紡ぐ企業認定」認定企業
- 京都市スタートアップ支援ファンド投資先企業
- 京都市輝く地域企業表彰企業
- 「淳風 bizQ」入居企業

# バイオアクセル株式会社



代表者名	平林 茂		
創業年月	2019年2月	資本金	6,200万円
URL	http://www.bioaccell.com		
E mail	info@bioaccell.com		
電話番号	075-394-6410		
所在地	615-8245 京都市西京区御陵大原 1-36 京大桂ベンチャープラザ北館 301		



## VISION

成長予想

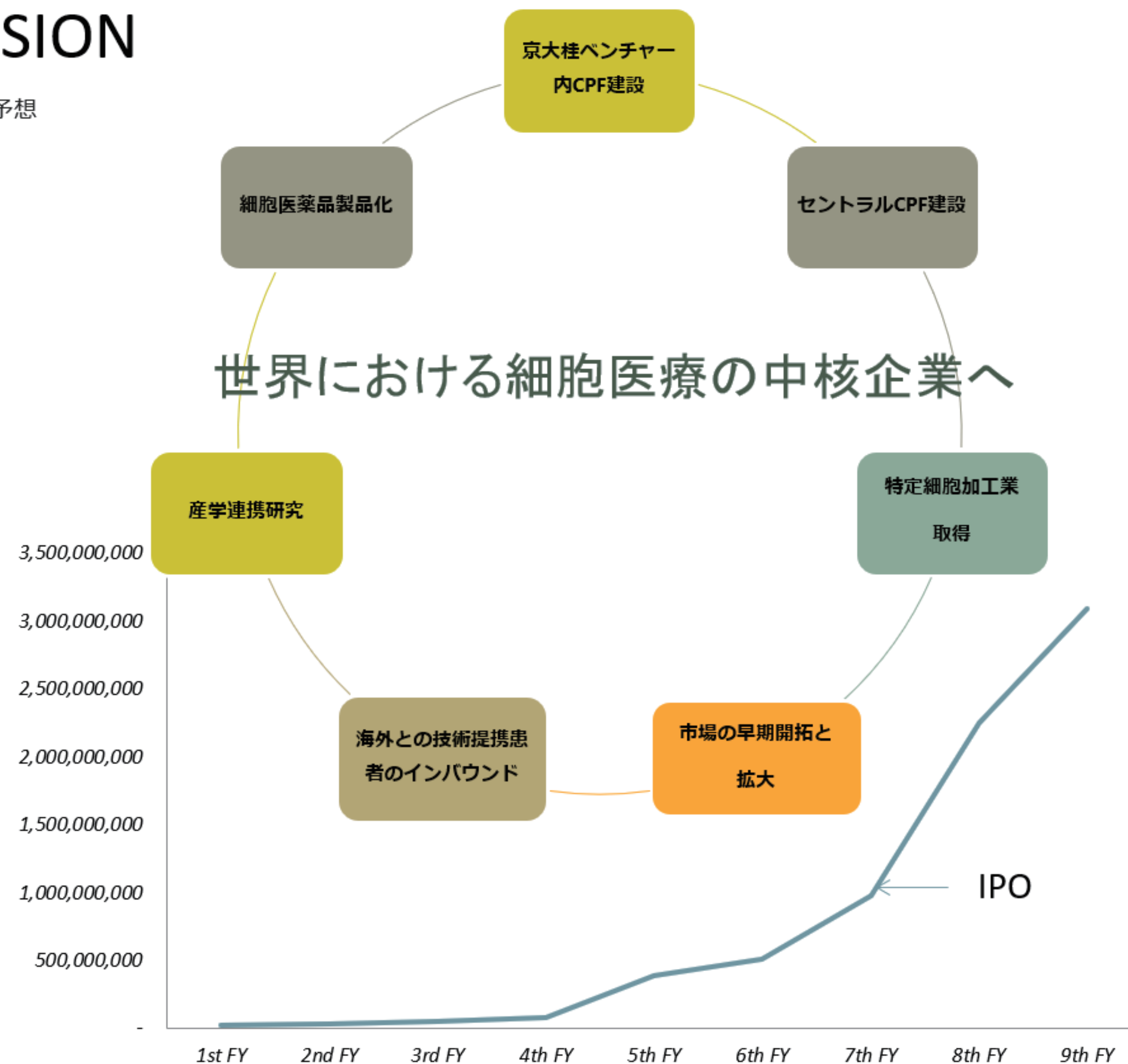

### 企業概要

当社の仕事は、免疫細胞の培養加工です。がんの患者さんに対して細胞医療を提供している医療機関の依頼に基づき、がんに対する免疫細胞療法のための細胞の培養・加工を行っています。免疫細胞療法とは、患者さん自身の血液等からリンパ球を分離し培養、強力に活性化して体内に戻すことで、免疫力の力で、がんの進行を抑制したり、再発を予防したりすることを目的とした治療法です。

がんは、日本だけでも年間で40万人の命を奪う人類の大敵です。医学が進み早期発見、早期治療で多くの人の命が救われている一方。進行したがんに対しては、20年前と同様に完治させることが困難な病です。再生細胞医療は、がんの治療に対してブレイクスルーとなる可能性を秘めています。

私たちの使命は、一人でも多くの患者さん方に明日の希望の扉を開くためのお手伝いをすることです。

- スタートアップ (申請時、創業10年未満)
- 京都市ベンチャー企業目利き委員会Aランク認定企業
- オスカー認定企業
- 知恵創出“目の輝き”認定企業
- 「これからの1000年を紡ぐ企業認定」認定企業
- 京都市スタートアップ支援ファンド投資先企業
- 京都市輝く地域企業表彰企業
- 「淳風 bizQ」入居企業

# 株式会社Famileaf



 代表者名	吉川 健太郎		
 創業年月	2020年11月	<b>資本金</b>	100万円
 URL	<a href="https://fami-leaf.com/">https://fami-leaf.com/</a>		
 Email	contact@fami-leaf.com		
 電話番号	080-5332-4999		
 所在地	606-8303 京都市左京区吉田橘町32番toberu1		



hug+u（はぐゆー）は、医師の監修のもと開発された、妊娠中に特化した体調管理アプリです。

体重や体温などの基本的な項目だけでなく、血圧、血糖値や症状を記録することができます。

買い物リストなどのべんりな機能も多数搭載し、日々頑張るママを応援します！

妊娠期は日頃から体調を記録し、わずかな異変をいち早く察知することが重要です。健康的な妊婦生活のため、hug+uをぜひご活用ください！



## 企業概要

株式会社Famileafは京都大学医学部発ベンチャーとして、大学・行政・民間企業の英知を結集することで、妊婦の抱く出産への不安を解消し、楽しみ・安心・健康を提供することを目指している。事業としては妊婦向け体調・生活管理サービス「hug+u（はぐゆー）」の開発を行っている。

また、妊婦へのサービス提供と同時に、近年グローバルヘルスにおける主要な課題となっている、妊婦の栄養管理や低出生体重児に関する研究開発を進めている。

- スタートアップ（申請時、創業10年未満）
- 京都市ベンチャー企業目利き委員会Aランク認定企業
- オスカー認定企業
- 知恵創出“目の輝き”認定企業
- 「これからの1000年を紡ぐ企業認定」認定企業
- 京都市スタートアップ支援ファンド投資先企業
- 京都市輝く地域企業表彰企業
- 「淳風 bizQ」入居企業

# 株式会社プラメドプラス



代表者名	平 憲二	
創業年月	2013年5月	資本金
URL	<a href="https://www.plamedplus.co.jp/">https://www.plamedplus.co.jp/</a>	
E mail	info@plamedplus.co.jp	
電話番号		
所在地	604-8211 京都市中京区六角通室町西入玉蔵町 121 番地 美濃利ビル	



病院・診療所・保険薬局に「クスリ早見帖」の無償配布実施中！

## 早見帖プロジェクトのご案内

(クスリ早見帖プロジェクト)

医療現場に市販薬の最新情報を  
常備いただくために！

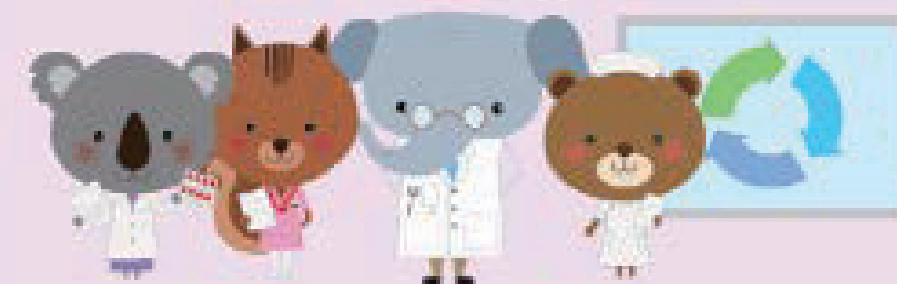

### 医療現場向けの市販薬データ集「クスリ早見帖」無償配布の仕組み



市販薬が多様化し、新しい成分や配合のクスリがどんどん市場に出回っていますが、医療現場にはその情報がうまく届いていません。

患者さんにも医療従事者にも大事な情報なので、多くの医療現場に市販薬の情報源を置いていただきたい。

プロジェクトゴールは全医療機関への「クスリ早見帖」無償配布のための仕組み作りの完成です。

### 企業概要

(株)プラメドプラスは【患者と医療従事者の「間」によりよいサービスをプラスします】をモットーに創業されました。医療に関する調査研究と事業開発を手掛けており、調査研究では、大学病院など研究機関をクライアントに、医師を対象にした学術用インターネット調査サービスを提供しています。事業開発では、全国の医療機関に市販薬データを届ける仕組み作りに取り組んでおり、2021年8月時点で1,128の医療施設（病院854、医院159、薬局115）から登録申請いただき、活動を継続しています。年1回、医療現場向け市販薬データ集「クスリ早見帖（フリーペーパー）」を発行し、登録医療施設や医学系学会の会員医師向けにフリーペーパーを提供しています。財源は、過去のフリーペーパーのデータをまとめた書籍「クスリ早見帖ブック（2版）」の印税とクラウドファンディングを軸に、継続できる事業モデル作りに取り組んでいます。ご関心のある方は、ツイッターのクスリ早見帖アカウントをフォロー下さい。

- スタートアップ（申請時、創業10年未満）
- 京都市ベンチャー企業目利き委員会Aランク認定企業
- オスカー認定企業
- 知恵創出“目の輝き”認定企業
- 「これからの1000年を紡ぐ企業認定」認定企業
- 京都市スタートアップ支援ファンド投資先企業
- 京都市輝く地域企業表彰企業
- 「淳風 bizQ」入居企業

# BABY JOB 株式会社



代表者名	上野 公嗣	
創業年月	2018年10月	資本金
URL	<a href="https://baby-job.co.jp">https://baby-job.co.jp</a>	
Email	contact_bj@ssmother.com	
電話番号		
所在地	600-8813 京都市下京区中堂寺南町134番地 ASTEMビル8階	
	532-5320 大阪市淀川区西中島6丁目7-8大昭ビル7階	



## 企業概要

私たちは、子育てにおける古い常識や慣習にとらわれず、すべての人々が子育てを楽しめる社会の実現に尽力しています。

そのための事業として、保育所向けおむつ定額サービス『手ぶら登園』を運営しています。忙しい保護者はおむつに名前を書いて持参する手間が省け、保育士もおむつに関わる問題を解決でき、子どもと向き合う豊かな時間を創ることができるサービスです。

いつの日か、保護者は保育所へおむつを持参をせず、また、使用済おむつの持ち帰りも無いのが当たり前になりたいと願っています。

- スタートアップ（申請時、創業10年未満）
  京都市ベンチャー企業目利き委員会Aランク認定企業
  オスカー認定企業
- 知恵創出“目の輝き”認定企業
  「これからの1000年を紡ぐ企業認定」認定企業
- 京都市スタートアップ支援ファンド投資先企業
  京都市輝く地域企業表彰企業
  「淳風 bizQ」入居企業

## 紙おむつの定額サービス



# 手ぶら登園®

大変な登園準備の負担を軽減！  
ゆとりをもって子どもとすごそう！



**園に、おむつを直接配送！**  
家からおむつを持ってくる必要なし♪  
仕事に子育てに忙しい保護者様をサポートします！

# 株式会社 MIYACO



代表者名	中馬 一登	
創業年月	2014年6月	資本金
URL	<a href="http://miyako.kyoto.jp">http://miyako.kyoto.jp</a>	
E-mail	info@miyako.kyoto.jp	
電話番号	075-757-6601	
所在地	602-0898 京都市上京区相国寺門前町6-4-3-6 風良都館3階	



## MIYACOのこれまでのお仕事



-U35-KYOTO-  
コミュニティデザイン

京都で活躍するU35世代の多様なメンバーが「これからの京都」を描き、体現していくコミュニティのプロジェクトマネージャーとして参画。京都市基本計画を出発点として、まちの未来を広げました。



-GATEWAY MAIZURU-  
集のデザイン

舞鶴市の市民病院跡地を多世代交流施設へ。「ココロを喜ばせよう」を合言葉に、人生を豊かにする出会いと時間が生まれる宿泊施設をプロデュースしています。



-ミギウデラボ-  
組織・人材育成デザイン

組織のトップを支え、動かしていく確かな存在の「ミギウデ」。会社や組織を強くしていくミギウデをきっかけに、これからの組織・人づくりについて探求する活動を企画・運営しています。



-Makoto Kitazawa-  
アーティストプロデュース

「自然界と人間界の美しい共生」をテーマに活動する空間芸術家の『北澤真』氏をプロデュース。世界でも評価を受ける同氏の企業・団体との共創による作品づくりを仕掛けます。



-東京ヴェルディ-

コーポレートコンサルティング  
スポーツビジネスの成長のための組織コンサルティングとスタッフのパーソナリティデータを活用したマネジメントスキル育成を共につくり展開しました。



-ミヤコソース-

ローカル/コミュニティの商品デザイン  
地域の食材をはじめとする地域資源を活用した商品企画から販売までを行います。「美味しい」から楽しい時間と温かい関係性が生まれることを目指して、誰もがHappyになるローカル商品を企画します。



### 企業概要

株式会社 MIYACO は「ええやつの我がままは世界を救う（気がする）」を PURPOSE に、自分らしさを魅力・ツールにしながら、社会に対して新たな価値とワクワクをもたらす事業を展開していく会社です。

10代一人一人が自分らしく生きるためのきっかけを生み出す「Onezero FC KYOTO」や世界で活躍する教師を輩出するための教育プログラム「Global Teacher Program」などの Education Design 事業やビジネスを通じて地域の魅力を高める観光・インバウンド事業、「共創」をテーマに新たな価値が生まれるコミュニティデザイン事業などを展開しています。

- スタートアップ（申請時、創業10年未満）
- 京都市ベンチャー企業目利き委員会Aランク認定企業
- オスカー認定企業
- 知恵創出“目の輝き”認定企業
- 「これからの1000年を紡ぐ企業認定」認定企業
- 京都市スタートアップ支援ファンド投資先企業
- 京都市輝く地域企業表彰企業
- 「淳風 bizQ」入居企業



-Little You-

挑戦のカルチャーデザイン

夢を叶えたい若者に10万円の活動資金を提供し、2ヶ月間の伴走支援する、本田圭佑さんがアンバサダーを務めるイベント型プログラムの、企画・運営・伴走支援を行っています。

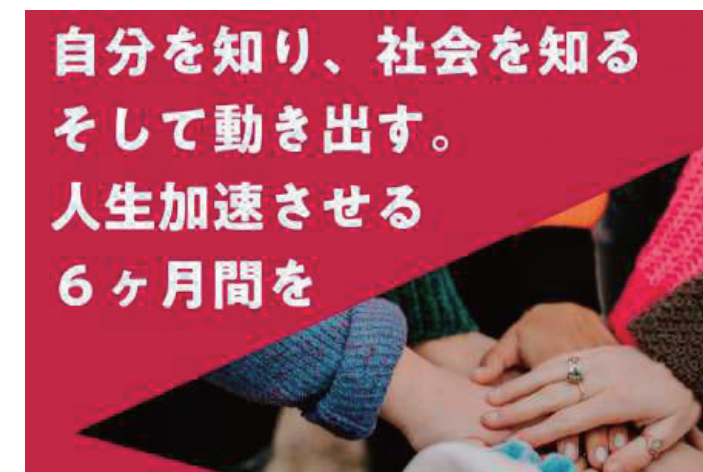

-KAZAANAプロジェクト-  
キャリアデザイン

誰もが望むキャリアを歩めるように社会で活躍する大人たちが講師となって生き方や仕事について語り、将来について考えるプログラム。児童養護施設の子どもたちを対象に企画運営中。



-Global Teacher Program\*-  
グローバルキャリアデザイン

「海外」×「教育」教員志望の若者が海外で語学研修と教育実習を行う実践型プログラムを企画運営。視野をグローバルに視野を広げ、先生としてのチャレンジを提供しています。



\*グループ企業（株）Stapiaが事業運営

## ONE DROP

 代表者名	岩見 香織	
 創業年月	2020年2月	資本金
 URL	<a href="http://onedrop-kyoto.net/">http://onedrop-kyoto.net/</a>	
 Email	info@onedrop-kyoto.net	
 電話番号		
 所在地	604-8262 京都市中京区宗林町 84	
	600-8382 京都市下京区黒門通綾小路下がる塩屋町 188	



産後ケア施設 ベビママ

baby.mam

## 企業概要

ONE DROP は助産師・看護師・保育士・栄養士の専門職でつくるチームです。「ハチドリの一とずく」の物語の、水のしずくの一滴のように、自分たちにできることをひとつずつ積み重ね、目の前の課題を解決していきます。

現在は、産後1年以内のママのための産後ケアホテル baby.mamSHIJO の運営をはじめ、産後ケア施設開設運営のコンサルテーションやパートナー向け育児家事力アッププログラム「夫ブートキャンプ」の開催、企業様向けアドバイザー、講演・執筆活動を通して産前産後の母子をサポートしています。

また、学校と連携しユース世代の性と心と体の悩みに経験豊富な助産師が寄り添う、双方向型性教育コースカウンセラー事業も行っています。

- スタートアップ（申請時、創業10年未満）
- 京都市ベンチャー企業目利き委員会Aランク認定企業
- オスカー認定企業
- 知恵創出“目の輝き”認定企業
- 「これからの1000年を紡ぐ企業認定」認定企業
- 京都市スタートアップ支援ファンド投資先企業
- 京都市輝く地域企業表彰企業
- 「淳風 bizQ」入居企業

## アヤベックス株式会社



代表者名	佐々木 崇人		
創業年月	2013年7月	資本金	50万円
URL	http://ayabex.com/jp/		
E mail	info@ayabex.com		
電話番号	0773-45-8088		
所在地	600-8813 京都市下京区中堂寺南町 134 番地 ASTEM ビル 8 階 623-0052 綾部市幸通 11 番地(本社)		

**ランドオペレーター(DMC) 事業**

訪日外国人向け旅行提案・手配  
ラグジュアリー、団体・個人、MICE、  
教育旅行

【取引実績】  
海外旅行会社40か国1,000社以上

info@ayabex.com

**プロモーション事業  
《地域創生プロジェクト》**

インバウンドで地域を元気に  
観光プロモーション、マーケティング  
コンテンツ開発、受け入れ体制構築

【実績】  
観光庁、DMO、自治体、観光施設等

pr@ayabex.com

**動画制作、YOUTUBE企画・運営  
“Unexpected Japan”**

旅行会社が製作する動画  
動画で地域の魅力や商品を発信

【実績】  
観光庁、DMO、自治体、観光施設等

unexpected-japan@ayabex.com

**オンラインツアー事業  
“Japan From Home”**

海外からオンラインで日本を体験  
観光、料理、工房見学  
旅マエやPRにも活用

【ツアー企画・催行依頼】  
info@jpfromhome.com

**ウェビナー事業  
(オンラインセミナー)**

日本を世界の旅行会社に紹介 (BtoB)  
海外旅行会社40か国1,000社以上

【出演実績】  
観光庁、DMO、自治体、観光施設等

【出演依頼】  
webinar@ayabex.com

**伝統工芸・伝統産業PR・販売事業**

日本の伝統工芸・産業を世界にPRし  
販売につなげる  
動画・ウェビナーでPR  
オンラインツアーで工房見学  
通訳・翻訳等もトータルサポート

**企業概要**

国内オフィス：京都、大阪、東京

海外オフィス：ドバイ、韓国

アヤベックスは世界と日本・地域との架け橋の役割を担っていくというミッションを掲げ活動しております。  
日本全国の地域の魅力的な観光地やコンテンツを海外の各マーケットにマッチした提案を旅行会社とともに  
発信、誘客しています。

またプロモーション事業として、国内の観光地やコンテンツをインバウンド向けに開発・ブラッシュアップ  
し、インバウンドでの収益化を実現します。

- |   |  |  |
|---|--|--|
| <input checked="" type="checkbox"/> スタートアップ (申請時、創業 10 年未満) | <input type="checkbox"/> 京都市ベンチャー企業目利き委員会A ランク認定企業 | <input type="checkbox"/> オスカー認定企業      |
| <input type="checkbox"/> 知恵創出“目の輝き”認定企業                     | <input type="checkbox"/> 「これからの1000年を紡ぐ企業認定」認定企業   |  |
| <input type="checkbox"/> 京都市スタートアップ支援ファンド投資先企業              | <input type="checkbox"/> 京都市輝く地域企業表彰企業             | <input type="checkbox"/> 「淳風 bizQ」入居企業 |

代表者名	景井 浩仁		
創業年月	2011年1月	資本金	100万円
URL	https://www.alex-systems.com 		
Email	info@alex-sourcing.com		
電話番号			
所在地	600-8357 京都市下京区大宮通花屋町上る柿本町609-1 淳風 bizQ 内		

## 業務内容

- 企業向けコスト削減コンサルティング
- 一次産業向け地域活性化コンサルティング
- 間接材用業務処理アウトソーシング
- 資産管理アウトソーシング
- 一次産業向け生産管理システム開発
- 外国人労働者支援アプリの開発

## 「スタートアップによる新型コロナ課題解決事業」

- 小中学校並びに介護施設向け『検温管理システム』

### 企業概要

株式会社アレックスは、2011年1月に企業の業務効率化システムを開発する企業として東京で設立いたしました。

2018年に京都に会社を移転し、企業のほかに一次産業並びに社会の課題を解決するコンサルティング業務及びシステム開発を主たる事業として現在に至っております。

2020年発生したコロナ禍に対して、with コロナ・after コロナに対応したそれぞれの地域の特性に沿った形での新しいビジネスの創造を目標に様々なサービスをご提供してまいります。

- スタートアップ（申請時、創業10年未満）
- 京都市ベンチャー企業目利き委員会Aランク認定企業
- オスカー認定企業
- 知恵創出“目の輝き”認定企業
- 「これからの1000年を紡ぐ企業認定」認定企業
- 京都市スタートアップ支援ファンド投資先企業
- 京都市輝く地域企業表彰企業
- 「淳風 bizQ」入居企業

# ウエルキー株式会社



	代表者名	田中 明子		
	創業年月	2021 月 2 月	資本金	50 万円
	URL	https://wellkee.co.jp/		
	E-mail	info@wellkee.co.jp		
	電話番号			
	所在地	600-8813 京都市下京区中堂寺南町 134 番地 ASTEM ビル 8 階		



CONTACT INFORMATION

# 食事改善サービス WELLKEE のご紹介

### 食事改善が確実にできるまでサポート



写真送信だけ  
手間が掛からない



できることから実行する  
食事改善ステップ



改善の見える化と  
管理栄養士の定期フォロー

## 栄養アドバイス

食事の栄養価

2021年4月1日(日) ~ 4月22日(木)

項目	4月1日	4月2日	4月3日	4月4日	4月5日	4月6日	4月7日	4月8日	4月9日	4月10日	4月11日	4月12日	4月13日	4月14日	4月15日	4月16日	4月17日	4月18日	4月19日	4月20日	4月21日	4月22日		
エネルギー	2308	1796	1962	1890	1953	1929	1982	2129	1929	1982	2129	1929	1982	2129	1929	1982	2129	1929	1982	2129	1929	1982	2129	
たんぱく質	53.8	67.5	75.8	78.2	61.4	74.5	73.6	61.4	74.5	73.6	61.4	74.5	73.6	61.4	74.5	73.6	61.4	74.5	73.6	61.4	74.5	73.6	61.4	74.5
脂質	35.6	27.6	29.6	34.6	37.6	32.6	34.6	37.6	32.6	34.6	37.6	32.6	34.6	37.6	32.6	34.6	37.6	32.6	34.6	37.6	32.6	34.6	37.6	32.6
糖質	94.5	40.1	45.8	53.8	33.8	41.3	41.3	33.8	41.3	41.3	33.8	41.3	41.3	33.8	41.3	41.3	33.8	41.3	41.3	33.8	41.3	41.3	33.8	41.3
食物繊維	3.6	2.6	2.6	2.6	2.6	2.6	2.6	2.6	2.6	2.6	2.6	2.6	2.6	2.6	2.6	2.6	2.6	2.6	2.6	2.6	2.6	2.6	2.6	2.6
ナトリウム	996	997	116	997	149	116	149	116	149	116	149	116	149	116	149	116	149	116	149	116	149	116	149	116
カルシウム	14.9	39.2	33.1	15.6	14.1	39.2	33.1	15.6	14.1	39.2	33.1	15.6	14.1	39.2	33.1	15.6	14.1	39.2	33.1	15.6	14.1	39.2	33.1	15.6
鉄	32.6	14.8	20.3	18.3	18.3	18.3	18.3	18.3	18.3	18.3	18.3	18.3	18.3	18.3	18.3	18.3	18.3	18.3	18.3	18.3	18.3	18.3	18.3	18.3
亜鉛	1.64	3.03	2.13	2.06	3.03	2.13	2.06	3.03	2.13	2.06	3.03	2.13	2.06	3.03	2.13	2.06	3.03	2.13	2.06	3.03	2.13	2.06	3.03	2.13
ビタミンB1	0.80	0.37	0.72	0.72	0.72	0.72	0.72	0.72	0.72	0.72	0.72	0.72	0.72	0.72	0.72	0.72	0.72	0.72	0.72	0.72	0.72	0.72	0.72	0.72
ビタミンB2	1.23	1.38	1.30	0.69	0.69	0.69	0.69	0.69	0.69	0.69	0.69	0.69	0.69	0.69	0.69	0.69	0.69	0.69	0.69	0.69	0.69	0.69	0.69	0.69
ビタミンB6	11.9	1.8	14.9	5.1	5.1	5.1	5.1	5.1	5.1	5.1	5.1	5.1	5.1	5.1	5.1	5.1	5.1	5.1	5.1	5.1	5.1	5.1	5.1	5.1
ビタミンC	28.7	21.8	31.1	60	26.7	21.8	21.8	21.8	21.8	21.8	21.8	21.8	21.8	21.8	21.8	21.8	21.8	21.8	21.8	21.8	21.8	21.8	21.8	21.8
ビタミンD	3.2	7.7	38	38	16	43	38	16	43	38	16	43	38	16	43	38	16	43	38	16	43	38	16	43
ビタミンE	5.3	2.1	20.8	18.1	2.1	20.8	18.1	2.1	20.8	18.1	2.1	20.8	18.1	2.1	20.8	18.1	2.1	20.8	18.1	2.1	20.8	18.1	2.1	20.8

診断カルテ



推奨食品

レシピ

5日間の食事記録からのトータル栄養アドバイス

2021年4月1日(日) ~ 4月22日(木)

項目	食事記録からのアドバイス	改善アドバイス
1. 糖質	糖質の摂取量が目標値を上回っています。糖質の摂取量を減らすことで、血糖値のコントロールが容易になります。	糖質の摂取量を減らすために、主食の量を減らし、野菜や豆類を増やしてください。
2. 脂質	脂質の摂取量が目標値を上回っています。脂質の摂取量を減らすことで、コレステロール値のコントロールが容易になります。	脂質の摂取量を減らすために、揚げ物の量を減らし、魚油系食品を増やしてください。
3. ナトリウム	ナトリウムの摂取量が目標値を上回っています。ナトリウムの摂取量を減らすことで、血圧のコントロールが容易になります。	ナトリウムの摂取量を減らすために、塩気の多い食品を減らし、塩分控えめの食品を増やしてください。

食事アドバイス

改善ステップ

- 朝食を毎日食べましょう。  
【手軽に食べられるものから】  
- 煎餅  
- フルーツ  
- パナライチゴ・キウイ  
- ミニトマト  
- 玄米フレーク
- 食物繊維を積極的に取り入れましょう。  
【野菜・きのこ・海藻が効果的。】  
- 手揉み蕎麦を1皿増やす  
【生食白米を冷や下茹に置き換える。】  
- 蒸しパン (例: 蒸しパン1個50g)  
- 発酵玄米 (ずく餅や餅巻など)  
- 雑穀米 (白米に加えて炊くだけ)
- 少しずつ減量に。  
【塩分を控えめに。】  
- 調味料に使う塩を少なめにする  
- 減塩高たんぱく食品を利用する  
- 味噌の汁は薄す  
- 食塩摂取量は1日7.5g以下に抑える (高血圧になると1日6g以下)  
【減量で困る場合は少量で。】  
- 鶏肉、肉の脂肪、肉の皮、生クリーム、バターは食べ過ぎない  
- 旨味の塩はPPA類なので積極的に摂取する  
- 糖質を有効に利用  
- 糖質制限は糖質控えめ
- 動物性脂肪は適量に。  
【常温で固まる油は少量で。】  
- 鶏肉、肉の脂肪、肉の皮、生クリーム、バターは食べ過ぎない  
- 旨味の塩はPPA類なので積極的に摂取する  
- 糖質を有効に利用  
- 糖質制限は糖質控えめ

## 企業概要

ウエルキー株式会社では食事写真を数日間送信して頂くだけで食事改善に必要な情報を提供し、管理栄養士が伴走するサービスを提供しています。お客様それぞれに合ったパーソナルな情報提供と改善を継続頂くことに主眼におき、食事のトータルサービスで人が寄り添い目標達成までサポートします。サービスの特徴は、事前に健康診断結果や体質、食の嗜好などお客様から任意で頂く情報を加味し、栄養診断カルテや今後の病気になるリスクを作成、具体的な改善アドバイスと時短レシピやコンビニ商品、飲食店メニューなどライフスタイルに合わせた食事紹介です。簡単なことから順に実行できる食事改善ステップで、管理栄養士が目標達成に向けてフォローすることで、急には変えられない食生活を半年、1年かけて改善します。お客様や食を担うご家族に食生活改善に確実に踏み出せるステージを提供し、健康寿命の延伸によるQOLの向上と医療費削減で社会課題解決に貢献します。

- スタートアップ (申請時、創業 10 年未満)
- 京都市ベンチャー企業目録委員会 A ランク認定企業
- オスカー認定企業
- 知恵創出“目の輝き”認定企業
- 「これからの1000年を紡ぐ企業認定」認定企業
- 京都市スタートアップ支援ファンド投資先企業
- 京都市輝く地域企業表彰企業
- 「淳風 bizQ」入居企業

## 株式会社 F&amp;I クリエイト

## F&amp;I

代表者名	井上 淳		
創業年月	2015年7月	資本金	100万円
URL	https://atsdesign.jp		
E mail	inoue@atsdesign.jp		
電話番号	075-354-5321		
所在地	600-8357 京都市下京区大宮通花屋町上る柿本町 609 番地 -1 淳風 bizQ (元淳風小学校) コンピュータルーム		



## F&amp;I

Keep Creating Future Values  
by Innovative Ideas

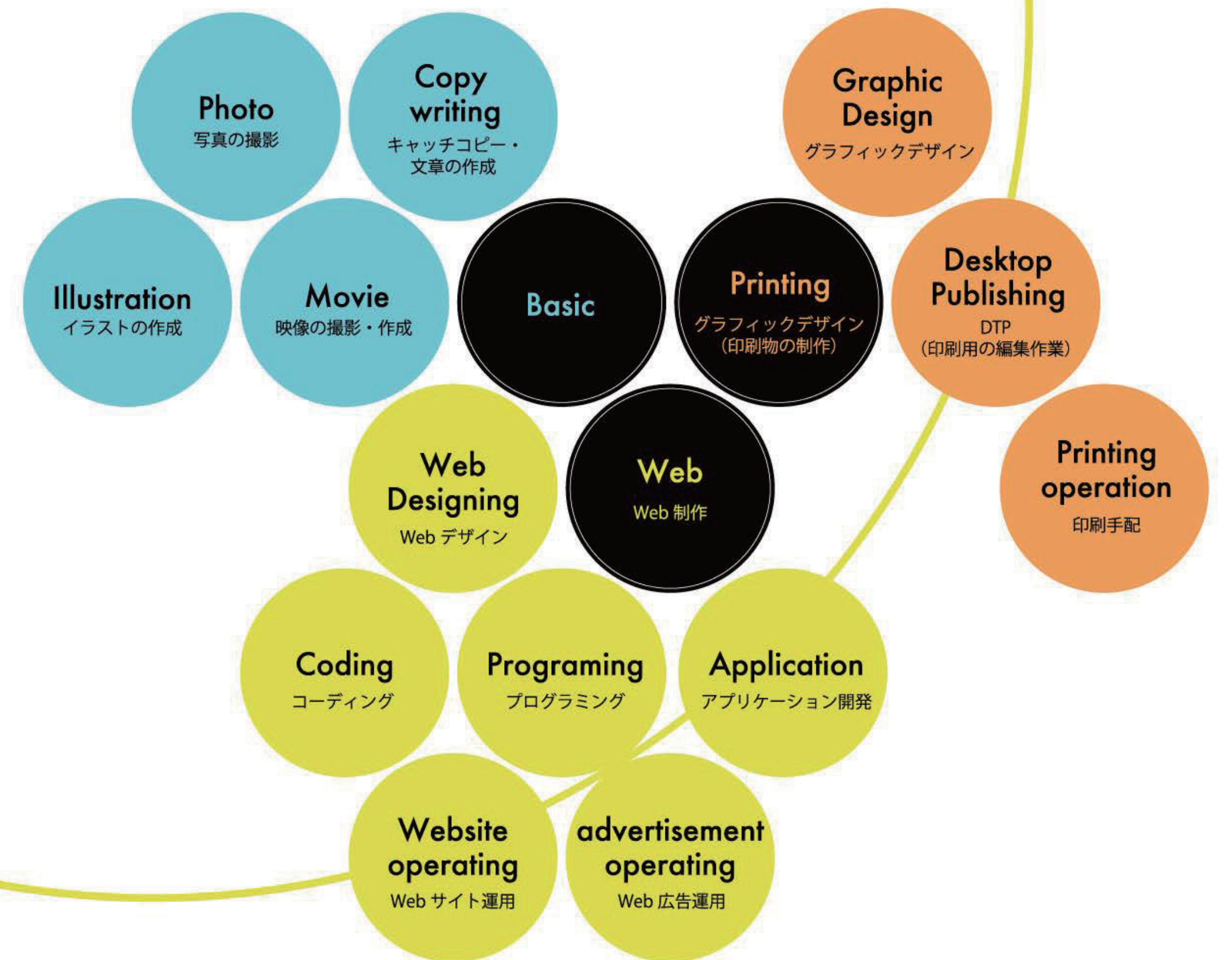

## 企業概要

株式会社 F&I クリエイトは、2015 年創業、お客様・社会の「未来価値につながる制作物をつくる」制作会社です。印刷物・Web・アプリケーション・動画・イラストの制作など、多岐にわたる業務をワンストップで受託し、制作物やその制作プロセスを通してお客様の価値向上を実現することを目標にしております。ご依頼いただくお客様は、公共の皆様、中小企業の皆様、個人事業や NPO 法人などこちらも多岐にわたります。また、2019 年から受託業務で培ったノウハウを元に、社会課題の解決に取り組む様々な自社サービスの開発を行い、受託業務に並ぶ事業の柱となるよう取り組むとともに京都府内の地域課題・社会課題解決の一助になるよう、取り組んでおります。

- スタートアップ (申請時、創業 10 年未満)
- 京都市ベンチャー企業目利き委員会 A ランク認定企業
- オスカー認定企業
- 知恵創出“目の輝き”認定企業
- 「これからの 1000 年を紡ぐ企業認定」認定企業
- 京都市スタートアップ支援ファンド投資先企業
- 京都市輝く地域企業表彰企業
- 「淳風 bizQ」入居企業

代表者名	藤本 翔		
創業年月	2017年3月	資本金	5,000万円
URL	https://casie.jp/		
E-mail	support@casie.jp		
電話番号	075-352-5522		
所在地	600-8070 京都市下京区俵屋町218		



## 企業概要

Casie（かしえ）は、アートのサブスクリプションサービスです。月額2,200円から、誰でも気軽に絵画をレンタルで飾れます。現在活動中の約1,300名の画家、13,000点以上の絵画から好みの作品を選び、季節や気分の変化に合わせて最短1ヶ月で自由に作品を交換できます。

ユーザーが支払う毎月のご利用金額の一部が、アーティストに報酬として還元される仕組みで、アーティストの支援・国内の文化芸術活動にも貢献します。

- スタートアップ（申請時、創業10年未満）
- 京都市ベンチャー企業目利き委員会Aランク認定企業
- オスカー認定企業
- 知恵創出“目の輝き”認定企業
- 「これからの1000年を紡ぐ企業認定」認定企業
- 京都市スタートアップ支援ファンド投資先企業
- 京都市輝く地域企業表彰企業
- 「淳風 bizQ」入居企業

## プランと特徴

ライトプラン	レギュラープラン	プレミアムプラン
コンパクトサイズの作品が届く お気に入りのインテリアと一緒に飾れる	ポスターサイズの作品が届く 主張が強すぎず どこにでも飾れるサイズ感	ビッグサイズの作品が届く 最もアートの存在感を感じる
月額料金：2,200円（税込） サイズ目安：2号（24cm×19cm）	月額料金：3,300円（税込） サイズ目安：8号（41cm×32cm）	月額料金：5,830円（税込） サイズ目安：12号（60cm×50cm）

※交換頻度は最短で月1回です。

※作品交換時に別途必要交換手数料がかかります。（ライトプラン880円、レギュラープラン1,650円、プレミアムプラン2,750円/回、いずれも税込）

## 作品を自由に交換できる

季節の移り変わりや気分に合わせて、最短で月1回作品を交換できます。1万3,000点以上の作品から自由に選んで、気軽にアートで模様替えできます。



## リーズナブルな価格

月額2,200円からレンタルできるので、買うよりも安くアートを飾ることができます。気に入ったアートは購入することも可能です。

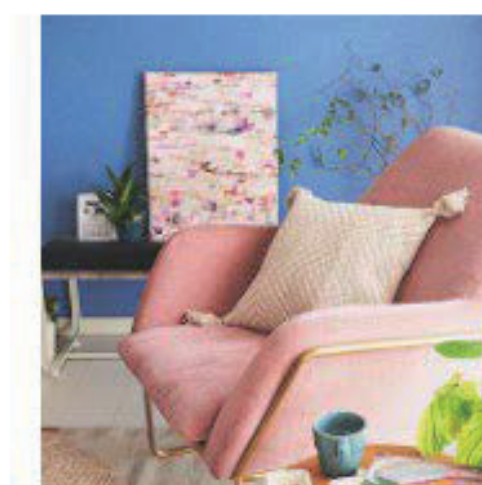

## アートについて学べる

アートに同梱されている読み物も充実。作者プロフィールや鑑賞のコツ、飾り方のアドバイスやアートに関するコラムなど、楽しみながらアートを学べます。



代表者名	内丸 もと子		
創業年月	2019年8月	資本金	500万円
URL	https://www.colourloop.net		
Email	colour315recycle@gmail.com		
電話番号			
所在地	600-8413 京都市下京区烏丸通仏光寺下ル大政所町 680-1 第八長谷ビル 2F-222		



## 企業概要

colourloop は、リサイクルが難しい廃棄繊維を、色に着目した画期的なリサイクル方法“Colour Recycle System®”によって、魅力的なプロダクトへとアップサイクルする業務をおこなっています。

繊維関連メーカー様の廃棄繊維をアップサイクルするオンデマンドの取り組みから、colourloop オリジナルのプロダクト開発まで。

サーキュラーエコノミーにつながるあらたな商材としての可能性を追求しています。

- スタートアップ（申請時、創業10年未満）
- 京都市ベンチャー企業目利き委員会Aランク認定企業
- オスカー認定企業
- 知恵創出“目の輝き”認定企業
- 「これからの1000年を紡ぐ企業認定」認定企業
- 京都市スタートアップ支援ファンド投資先企業
- 京都市輝く地域企業表彰企業
- 「淳風 bizQ」入居企業

素材分別が難しい廃棄繊維を、色で分けて、アップサイクル。“Colour Recycle System®”は、多くの可能性を秘めた新しいリサイクルのかたちです。株式会社 colourloop は、持続可能な社会に向けて、より魅力的な廃棄繊維のアップサイクルを目指します。

## Colour Recycle System の概要

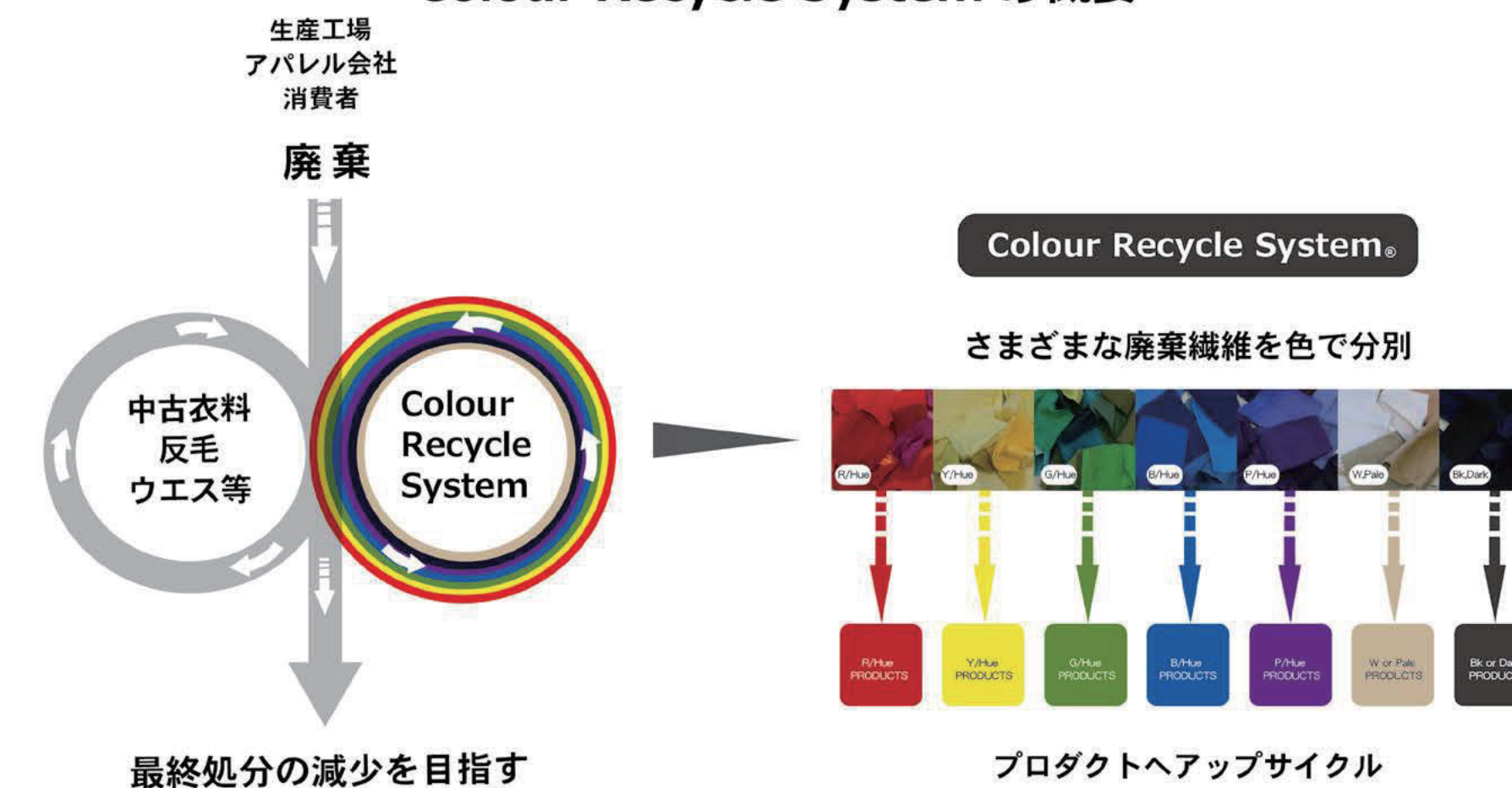

## さまざまな用途展開

## FRPへ 紙へ フェルトへ 糸へ

## PRODUCT SAMPLES



Magnet Bar



WFRP Sheet



Flower Pot



Felt



Yarn

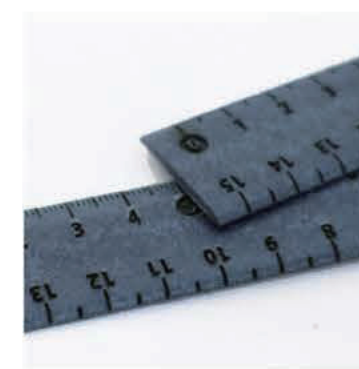

Denim-Laser processing

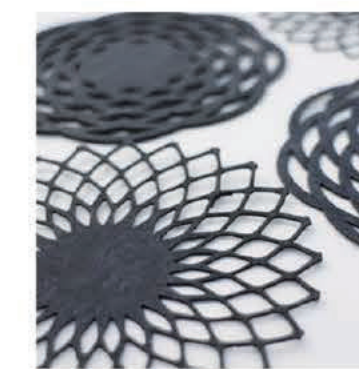

Denim-Laser processing



Denim-Card-case



Felt



Paper

# KYOTO'S 3D STUDIO 株式会社

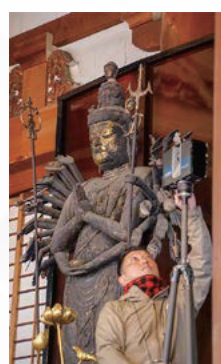

代表者名	西村 和也		
創業年月	2018年2月	資本金	1,800万円
URL	https://k3s.jp/		
E-mail	info@k3s.jp		
電話番号			
所在地	606-8306 京都市左京区吉田中阿達町 38 番地 7		

CONTACT INFORMATION

## ビジネスモデル《収益》

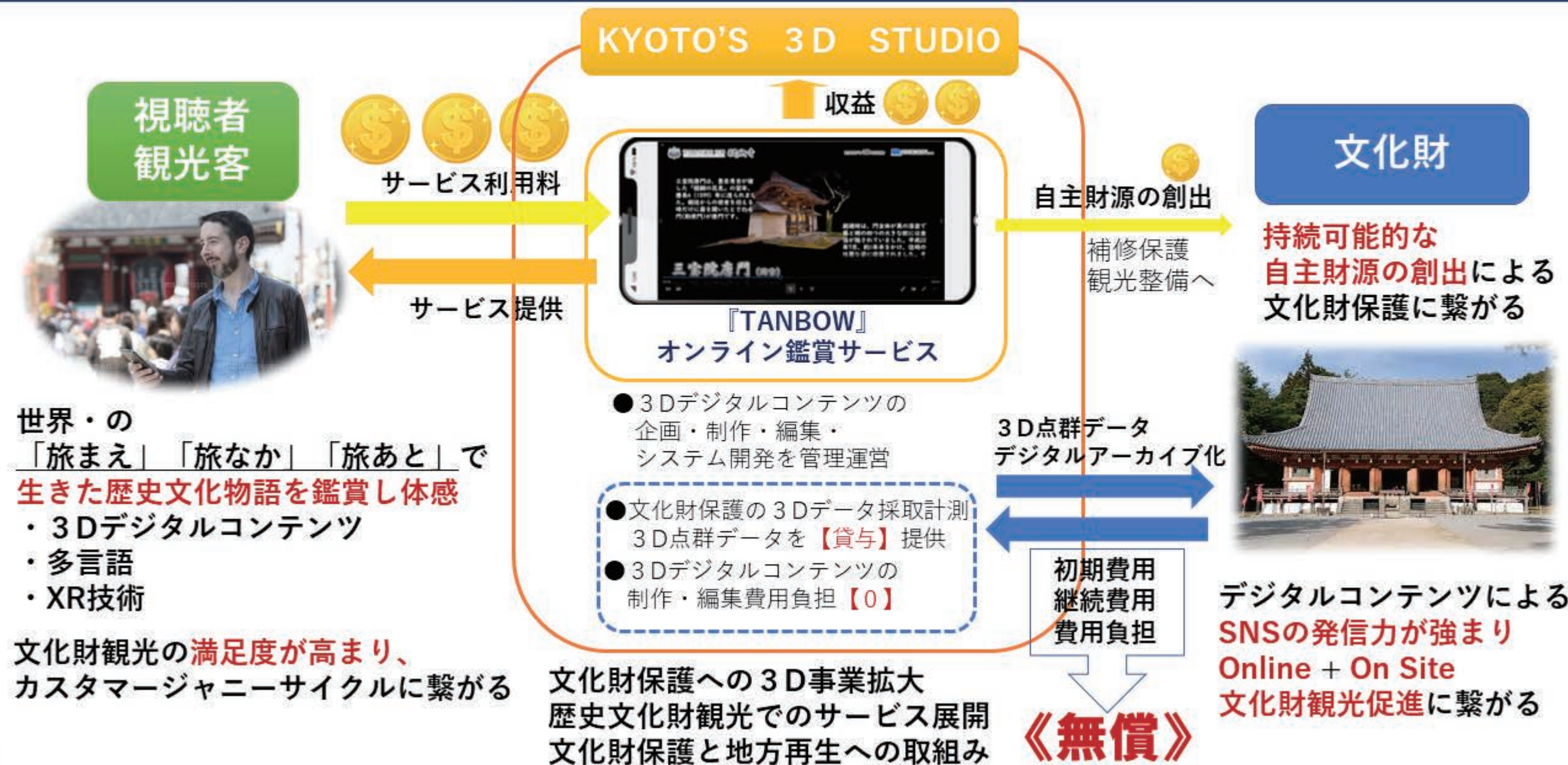

## WORKS

最先端技術による体験型サービス 地域創生サービスの企画制作  
歴史文化を楽しむ、新しいデジタルコンテンツ

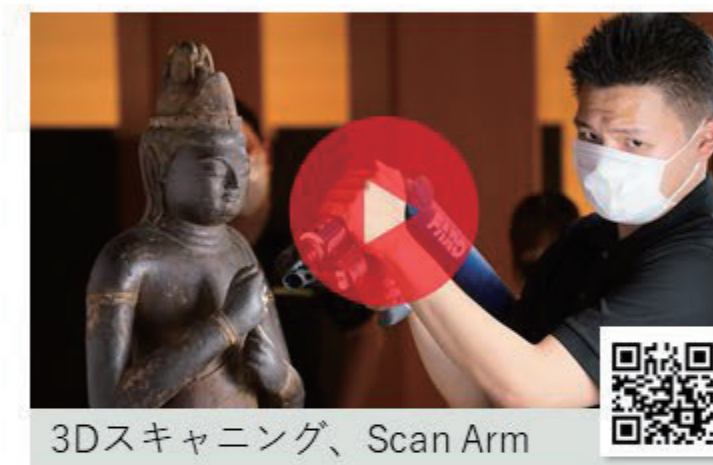

### 企業概要

歴史的建造物をはじめとする文化財は、先人の文化と歴史を後世に受け継ぐものであると同時に、初詣や七五三など、私たちの人生や生活と密接に関わる精神的な拠り所でもあります。2016（平成 28）年の熊本地震で被災し、文化財の真の価値を実感したことをきっかけに、文化財を 3D データ化する必要性を感じ、2018（平成 30）年に KYOTO'S 3D STUDIO 株式会社を設立しました。文化財をスキャニングして設計書を作るリバースエンジニアリングを含め、災害が起こる前の保全活動として 3D データの採取から活用まで、デジタルアーカイブ化を一貫して行っています。

- スタートアップ（申請時、創業 10 年未満）
- 京都市ベンチャー企業目利き委員会 A ランク認定企業
- オスカー認定企業
- 知恵創出“目の輝き”認定企業
- 「これからの 1000 年を紡ぐ企業認定」認定企業
- 京都市スタートアップ支援ファンド投資先企業
- 京都市輝く地域企業表彰企業
- 「淳風 bizQ」入居企業

COMPANY OVERVIEW

# 株式会社空間精度研究所



空間精度研究所

代表者名	下池 昌広		
創業年月	2019年6月	資本金	600万円
URL	https://volumetric.jp		
Email	accuracy@volumetric.jp		
電話番号	075-286-9059		
所在地	604-8181 京都市中京区間之町通御池下る綿屋町520-1 京ビル2号館3階		



CONTACT INFORMATION

## “空間精度”をご存じですか？

空間精度測定では、従来の方法で得られる測定点上の精度だけでなく、**工具先端点の3次元的な精度を直接評価**できます。

### 従来の誤差測定

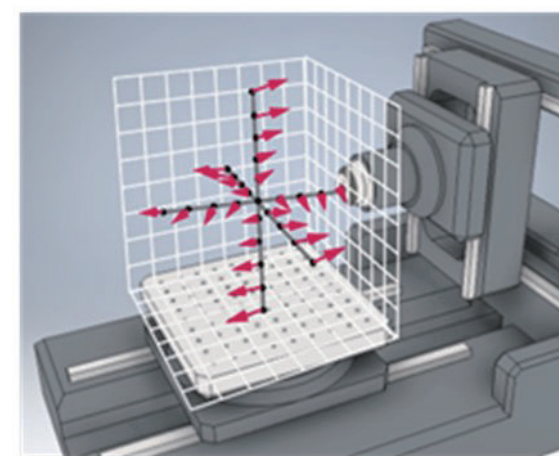

測定点上の精度を把握

### 空間精度測定

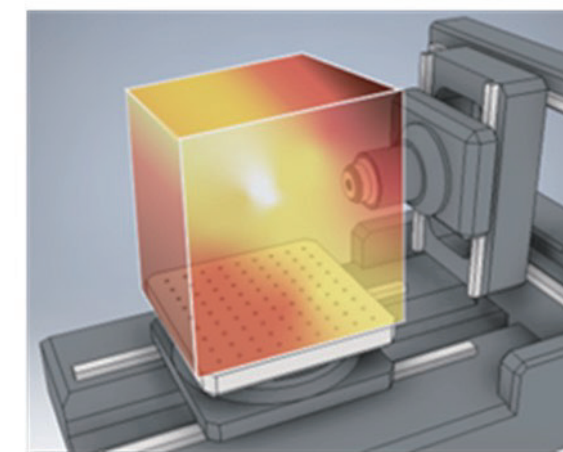

加工領域全域の精度を分析

**高品質**

高精度の加工で  
事業を深化

**空間誤差補正**のメリット

**無人化・自動化**

段取り不要  
夜間自動運転にも

**コストダウン**

NG品・手戻り削減  
熱影響を把握し省エネ

## 空間精度研究所が空間精度測定・補正をお引き受けいたします

### 国内唯一のサービス 空間精度測定・補正

#### サービスの種類と特徴

機械仕様や課題に応じた最適な方法をご提案

	測定・分析	補正
3軸	<ul style="list-style-type: none"> <li>精度分析 誤差の原因分析</li> <li>定期測定による 予防保全</li> </ul>	<ul style="list-style-type: none"> <li>精度の再調整</li> <li>機械性能の最大化</li> </ul>
5軸		<ul style="list-style-type: none"> <li>新規据え付け時に</li> </ul>

価格は作業内容・所要日数により変動します

#### こんなケースにおすすめ

- CAMや機内測定を活用する上で機械の健康状態を把握したい
- 干渉事故後の精度確認・修理の要否判定に。補正で精度回復も可能

測定器の購入や事前知識は一切不要です  
**まずはお気軽にご相談ください**

お電話・HPお問合わせフォームにて承ります

#### 企業概要

工業製品の精度は、それを製造する工作機械の加工精度に大きく左右されます。そのため、航空機部品や医療機器といった高精度が要求される製品の製造には高精度の工作機械が不可欠です。一方で、工場での設置条件や経年変化、温度環境など、機械の加工精度はさまざまな要因によって影響を受けます。空間精度研究所は、高精度加工を必要とする工作機械ユーザーさまに向けて、工作機械の加工精度の測定・補正サービスをご提供しています。

当社は、特許取得済みの独自の数学的アルゴリズムによって、「空間精度」という考え方に基づいた工作機械の精度分析と、加工プログラムの補正を行います。国内では唯一のこのサービスによって、工作機械の精度不良の原因究明と改善を行い、手戻りの抑制による生産ラインの効率化や高精度加工の実現による価値創造を通して、お客様の事業深化をサポートします。

- スタートアップ（申請時、創業10年未満）
- 京都市ベンチャー企業目利き委員会Aランク認定企業
- オスカー認定企業
- 知恵創出“目の輝き”認定企業
- 「これからの1000年を紡ぐ企業認定」認定企業
- 京都市スタートアップ支援ファンド投資先企業
- 京都市輝く地域企業表彰企業
- 「淳風 bizQ」入居企業

COMPANY OVERVIEW

## 株式会社クラス



代表者名	久保 裕丈		
創業年月	2018年4月	資本金	28億2,600万円（資本準備金含む） ※2023年2月時点
URL	https://clas.style/		
E mail	info@clas.style		
電話番号	03-6407-9120		
所在地	153-0042 東京都目黒区青葉台4-6-6 青葉台スタジオ2F 【京都支社】 600-8815 京都市下京区中堂寺栗田町93 京都リサーチパーク「KRP BIZ NEXT」内		



## 企業概要

株式会社クラスは、ライフスタイルや環境の変化に合わせて、必要なときに必要なものが使える自由さを提供し、お客さまのQOL（生活の質）や生産性の向上に寄与するため、個人・法人向けに循環型の家具と家電のレンタル・サブスク「CLAS」、ビジネスに特化した法人向けサービス「CLAS BUSINESS」を提供しています。

「CLAS」は登録会員23万人、累計利用者4万人、法人向け「CLAS BUSINESS」は登録数2,000社、累計1,000社以上にご利用いただいております。（2023年9月時点）

利用後に返却された商品は、リペア（修繕）・クリーニングを施して次の方へ再レンタルし、廃棄物の削減に繋がることから、SDGs目標12「つくる責任つかう責任」の達成にも寄与します。

大量生産・大量消費の生活様式を見直し、持続可能な循環型社会に向け「所有しない利用」を促進、「持たない、捨てない社会」の実現を目指します。

- |  |   |  |
|--|---|--|
| <input checked="" type="checkbox"/> スタートアップ（申請時、創業10年未満） | <input type="checkbox"/> 京都市ベンチャー企業目利き委員会Aランク認定企業 | <input type="checkbox"/> オスカー認定企業      |
| <input type="checkbox"/> 知恵創出“目の輝き”認定企業                  | <input type="checkbox"/> 「これからの1000年を紡ぐ企業認定」認定企業  |  |
| <input type="checkbox"/> 京都市スタートアップ支援ファンド投資先企業           | <input type="checkbox"/> 京都市輝く地域企業表彰企業            | <input type="checkbox"/> 「淳風 bizQ」入居企業 |

## ■認知度 No.1（※1）の家具と家電のレンタル・サブスク「CLAS」

（<https://clas.style/>）

家具や家電をはじめとするインテリアを、1点から月額制でレンタルできるサブスクリプションサービス。長く使うほどおトクになる、「長期プラン」も。



## ■ビジネスに特化した法人向けサービス「CLAS BUSINESS」

（<https://clas.style/biz>）

お客さまの課題に合わせて、執務スペースやフリースペース刷新、オフィスの音問題対処、不動産物件の早期成約などのご要望に、空間づくりでお応えします！

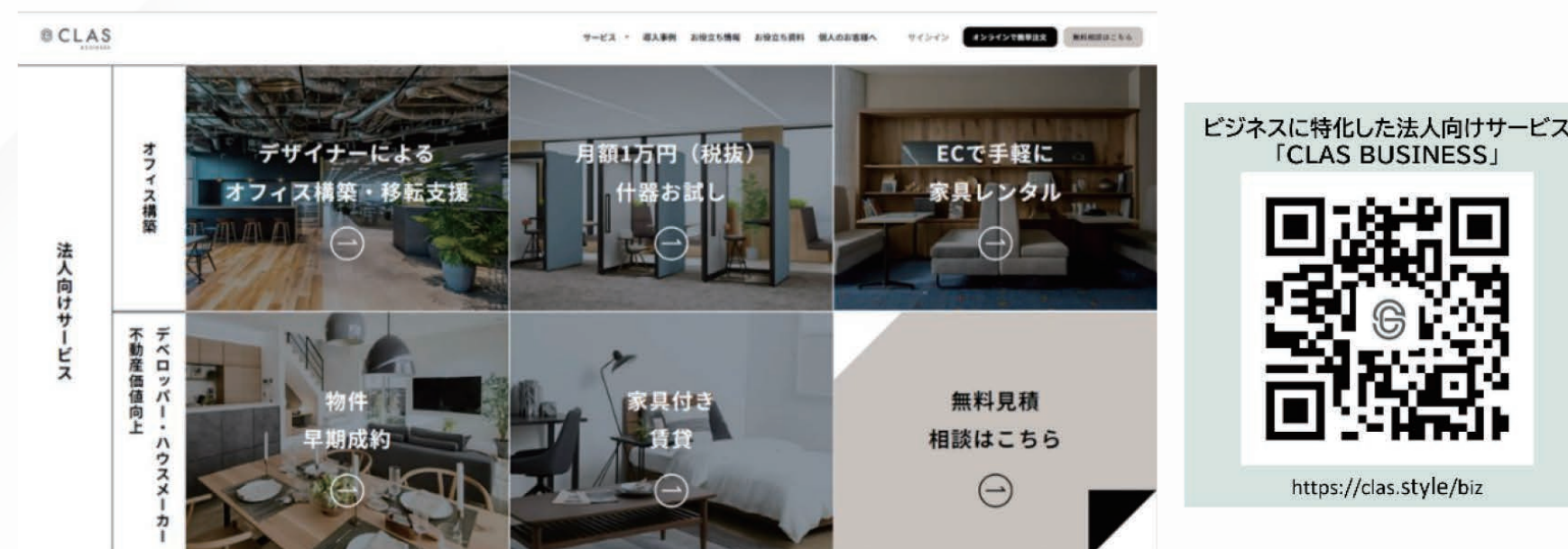

ECサイト対象エリア：東京都・神奈川県・千葉県・埼玉県・大阪府・京都府・兵庫県（※）

※大阪府・京都府・兵庫県は一部地域を除く。今後拡大予定。

※一部離島などの地域を除き、法人向けは日本全国対応。

（※1）2023年7月に実施した「家具・家電のサブスクリプション（レンタル）サービス」に関するアンケート（実施主体：株式会社クラス、調査機関：Freeasy）において、家具と家電のレンタル・サブスク「CLAS」が認知度 No.1 に選ばれました。（純粋想起の順位で測定。）

参考情報：<https://clas.style/company/news/78>

## 株式会社Clew(クルー)

代表者名	西本 統		
創業年月	2021年10月	資本金	9,100万円
URL	<a href="https://www.clewbike.com/">https://www.clewbike.com/</a>		
E-mail	support@clew.jp		
電話番号	075-600-2469		
所在地	600-8413 京都市下京区大政所町680-1		



メイン事業として地域密着型の自転車のシェアリングサービス電動の「Clew(クルー)」を京都市内で運営しており、持続可能な地域密着型のシェアモビリティ網を構築することで、下記の課題の解決に取り組んでおります。(ポートオーナー様は随時募集中)

## 企業概要

当社は京都市内でシェアモビリティサービス「Clew(クルー)」を2023年11月中より提供しています。開始段階では電動アシスト付き自転車200台と駐輪ポート(自転車をどこでも借りて返却できる拠点)約50カ所でサービスを導入し、京都府民をはじめとする居住者に加え、観光客にも利用いただける移動手段としてサービスを提供しています。本サービスの特徴として、自転車にはGPS機能内蔵のIoTデバイスを搭載し、無人運営の駐輪ポートでもスマートフォンのアプリ1つで自転車をいつでも貸し借りできます。ご自宅からマイチャリ以外でも出先でどこでも移動手段を持てるようになるのが大きなメリットです。今後は京都市内約500か所、1万台のモビリティの提供を目指しサービスを拡大することに加え、地域のお店の紹介など移動手段にとどまらないサービスの構築を目指しております。

- スタートアップ(申請時、創業10年未満)
- 京都市ベンチャー企業目利き委員会Aランク認定企業
- オスカー認定企業
- 知恵創出“目の輝き”認定企業
- 「これからの1000年を紡ぐ企業認定」認定企業
- 京都市スタートアップ支援ファンド投資先企業
- 京都市輝く地域企業表彰企業
- 「淳風bizQ」入居企業



駅前



商業施設



オフィス



駐車場

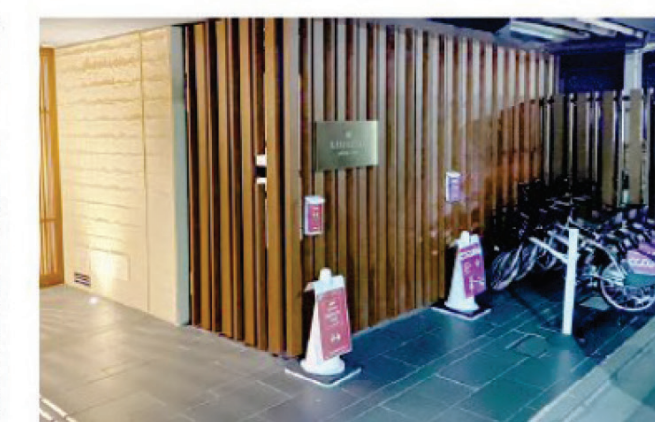

ホテル



マンション



代表者名	寺原 紳次		
創業年月	2016年7月	資本金	100万円
URL	https://skycontents.jp/		
E mail	office@skycontents.jp		
電話番号	075-963-6920		
所在地	600-8815 京都市下京区中堂寺粟田町 93 番地 京都リサーチパーク 6 号館 204 号		



### 企業概要

Web はもちろんあらゆるメディア映像の企画制作を行っています。  
 中でも、小型の無人航空機 (UAV) いわゆるドローンでの空撮を使った映像制作はお任せ下さい。  
 ドローン空撮では、これまでにないドラマチックな映像を撮影でき、従来撮影が困難な場所での撮影が地上から安全に行えます。上空からの全景撮影はもちろん、可能な限り被写体に近づいて撮影することも自在に行えます。施設のプロフィール撮影、各種風景撮影、歴史的建造物の調査撮影、工事現場などの点検・調査撮影、CM やイベント撮影など、あらゆる場でドローンが活躍します。  
 新たなステージを提供するドローンによる空撮をお手頃な価格でご利用いただけます。  
 空撮を使った映像制作、その他あらゆる映像制作に関してもお気軽にお問い合わせください。

- スタートアップ (申請時、創業 10 年未満)
  京都市ベンチャー企業目利き委員会 A ランク認定企業
  オスカー認定企業
- 知恵創出“目の輝き”認定企業
  「これからの 1000 年を紡ぐ企業認定」認定企業
- 京都市スタートアップ支援ファンド投資先企業
  京都市輝く地域企業表彰企業
  「淳風 bizQ」入居企業

# 豊富な実績と経験 用途に応じた映像をご提供

機体の特性を生かしたフライトプランを元に  
 お客様のご要望に応じたワークフローを  
 空撮や、あらゆるシーンでご提供いたします

ドローン空撮  
ドラマチックな映像

ネット LIVE 配信  
YouTube 配信・制作

ドローンスクール  
専用カリキュラム

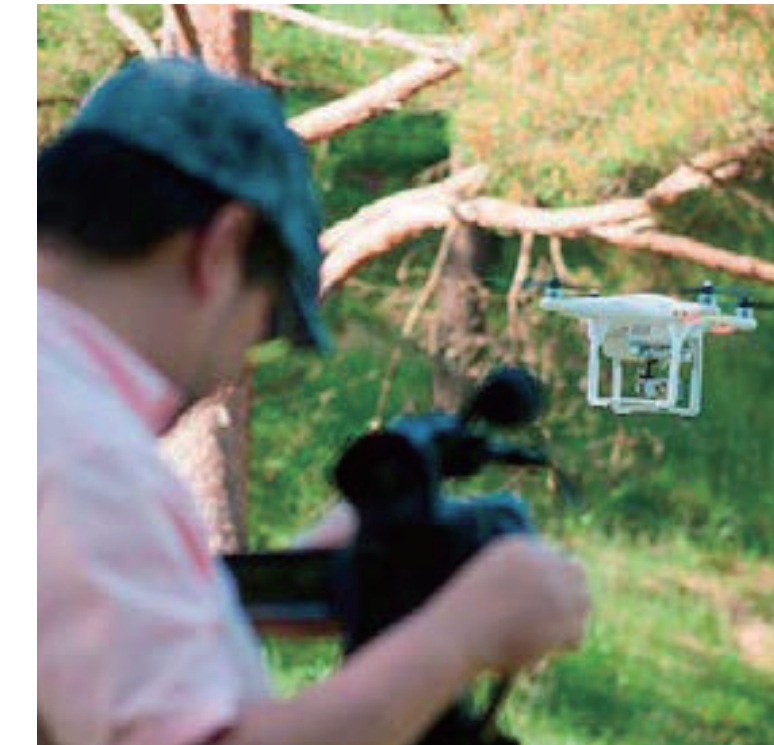

<http://skycontents.jp>

# 合同会社清流日本

代表者名	野村 克之		
創業年月	2017年3月	資本金	100万円
URL	<a href="https://www.sn-conso.jp/">https://www.sn-conso.jp/</a>		
E-mail	sn1conso@gmail.com		
電話番号	090-9029-7845		
所在地	600-8813 京都市下京区中堂寺南町 134、京都高度技術研究所 8 階 500-8857 岐阜市坂井町 2-12-2		



お世話になったスタートアップ、コロナ禍課題解決補助事業ではビタミン D の摂取に特化したキクラゲジェルの開発に挑んでみました。有機 JAS 菌床キクラゲを原料に、乳幼児から高齢者までが摂食できるジェルタイプ、しかもレトルトパウチに入れて保存ができるというビタミン D 食材を開発しました。アステム入居企業様との御縁で、キクラゲジェルが宇宙食に好適というサジェスチョンを頂きました。現在、京都のいくつか食品加工会社とコラボして、ビタミン D 入りコンフィチュール、ドレッシングなどの開発にも挑んでいます。ビタミン D はミネラルの中では注目されてこなかった栄養素ですが、コロナ禍を機に世界から多数の医学研究論文が提起されています。健康価値社会の進展に向けて味どころ京都を拠点に、おいしく、栄養価が高い有機食品などの開発に挑んでいくところです。



## 企業概要

循環型農林業のプランナーです。具体的には現在、有機 JAS 菌床キノコメーカー（株）ハルカインターナショナルの代取社長を請け負い、経営企画、商品戦略などを展開しています。ハルカ社の循環型とは出口のない広葉樹、照葉樹を菌床原料に活用、不用になった菌床は機能性が高い堆肥商品に循環させていくモデルです。特にプランナー業としては森林活用です。世界屈指の森林地帯にもかかわらず、日本の森林は環境保全の点でも危機に向かっています。偏狭な環境保護、あるいは無関心を排除して、森林資源は経済的に循環させるべき、という持論があります。たとえば、日本を代表する里山でもある京都東山に、皆さんは関心があるでしょうか。緑に覆われているのに、何か問題でも？これが一般市民の皆さんの視点ではないでしょうか。四季の移ろいを失った東山はいま、昼なお鬱蒼として花鳥も入れないシイの極相林に移行しています。日本人の感性を養ってきた里山がいま放置されています。合同会社清流日本はその解決策を持っています。

- スタートアップ（申請時、創業 10 年未満）
- 京都市ベンチャー企業目利き委員会 A ランク認定企業
- オスカー認定企業
- 知恵創出“目の輝き”認定企業
- 「これからの 1000 年を紡ぐ企業認定」認定企業
- 京都市スタートアップ支援ファンド投資先企業
- 京都市輝く地域企業表彰企業
- 「淳風 bizQ」入居企業

## 株式会社ソラハル



代表者名	北村 健		
創業年月	2020年5月	資本金	950万円
URL	https://soraharu.co.jp/		
E mail	info@soraharu.co.jp		
電話番号			
所在地	600-8813 京都市下京区中堂寺南町 134 番地 京都リサーチパーク内 ASTEM ビル 8 階		



ソラハルBridgeは、多様な資格・職域の心理専門職同士が繋がる「橋」になることをめざしたコミュニティです。毎月、研修や勉強会を開催しています



ソラハルClient Firstはコーチングやカウンセリングなどの相談援助業務をDXする、オールインワンアプリケーションです



既存のサービス・プロダクトのアセットをもとにスポット型EAP事業を提供しています。単なる福利厚生や社員サービスではない、人材育成を目的とするEAPです。お試しプランがあります

## 企業概要

株式会社ソラハルはコーチングやカウンセリングといった『ひと』の支援業務のデジタルトランスフォーメーションをめざして2020年に創業したスタートアップです。

コアプロダクトの『ソラハル Client First』をSaaSとして提供するほか、直近では、オンラインコミュニティ『ソラハル Bridge』に集う200人をこえるビジネスコーチ、キャリアコンサルタント、心理カウンセラーをビジネスニーズとマッチングするEAP事業にも取り組み始めました。VUCA時代の人材育成や内発的動機付けに焦点をおいた次世代型の従業員支援プログラムです。

経営者・人事担当者の方むけのコーチングお試しプログラム（数量限定）も用意しています。ぜひ申し込みください

- スタートアップ（申請時、創業10年未満）
- 京都市ベンチャー企業目利き委員会Aランク認定企業
- オスカー認定企業
- 知恵創出“目の輝き”認定企業
- 「これからの1000年を紡ぐ企業認定」認定企業
- 京都市スタートアップ支援ファンド投資先企業
- 京都市輝く地域企業表彰企業
- 「淳風 bizQ」入居企業

採択実績

## トップラナー塾の実績

代表者名	秋山 理二郎		
創業年月	2014年5月	資本金	500万円
URL	<a href="https://www.daini.jp/">https://www.daini.jp/</a>		
E-mail	info@daini.jp		
電話番号			
所在地	604-8155 京都市中京区錦小路通室町東入占出山町308		



○トップラナー塾とは…京都大学、大阪大学、同志社大学、立命館大学、関西学院大学、関西大学、龍谷大学、日本大学、青山学院大学など、関西を中心とした大学生に社会の「トップラナー」たちが直接教えに来てくれる“大学生の学び場”。2009年設立。累計650名以上の新卒社会人を社会に送り出す。



## ——卒業生の、20代時点での活躍——

- ・27歳で、リクルート技術部門の課長に就任(男子)
- ・27歳で、三菱商事ミャンマー支社開設メンバーに(男子)
- ・26歳で、ポール・マッカートニー(元ビートルズ)と「meat free Monday」の活動をスタートアップ(女子)
- ・25歳で「めざましテレビアクア」メインキャスター就任(女子)



- ・27歳で六本木ヒルズのITベンチャー「Freat Out」にて、女性初の執行役員就任(女子)
- ・25歳でパソナで全国営業成績年間3位(全社営業ランキング)を2年連続達成(女子)
- ・24歳でリクルートライフスタイルにて4期連続社長賞受賞(男子)
- ・24歳でテレビ朝日で新規企画番組を立ち上げて責任者就任(男子)
- ・26歳でNHK全国放送ニュース「きん5時」のレポーターに就任(女子)

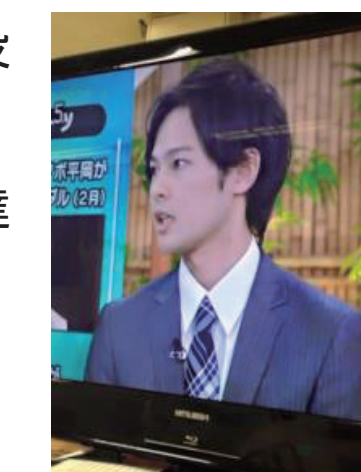

などなど、官僚から大企業、ベンチャー企業、マスコミまで、各方面で多数活躍中。

## 企業概要

「何度でも、手作りで、面白くしたい」。

第3表現は、■企業ブランディング ■広告クリエイティブなどを支柱としながら、

■地上波テレビ番組制作 今年で14期目を迎える大学生の就職支援

■トップラナー塾 などを手掛ける会社です。

クリエイティブの「質」を重視してお作りするため、

お客さまとの入念な打ち合わせ、そしてご提案内容も、多岐にわたることがあります。

これからも、お客さまの「厚い思い」にしっかり寄り添える、

総合広告代理店でありたいと思っています。

- |  |   |  |
|--|---|--|
| <input checked="" type="checkbox"/> スタートアップ(申請時、創業10年未満) | <input type="checkbox"/> 京都市ベンチャー企業目利き委員会Aランク認定企業 | <input type="checkbox"/> オスカー認定企業      |
| <input type="checkbox"/> 知恵創出“目の輝き”認定企業                  | <input type="checkbox"/> 「これからの1000年を紡ぐ企業認定」認定企業  |  |
| <input type="checkbox"/> 京都市スタートアップ支援ファンド投資先企業           | <input type="checkbox"/> 京都市輝く地域企業表彰企業            | <input type="checkbox"/> 「淳風 bizQ」入居企業 |

# 株式会社 taliki



代表者名	中村 多伽	
創業年月	2017年11月	資本金
URL	<a href="https://www.taliki.co.jp">https://www.taliki.co.jp</a>	
E mail	info@taliki.co.jp	
電話番号		
所在地	604-8126 京都市中京区貝屋町 565-1	



CONTACT INFORMATION

taliki

## talikiの事業概要

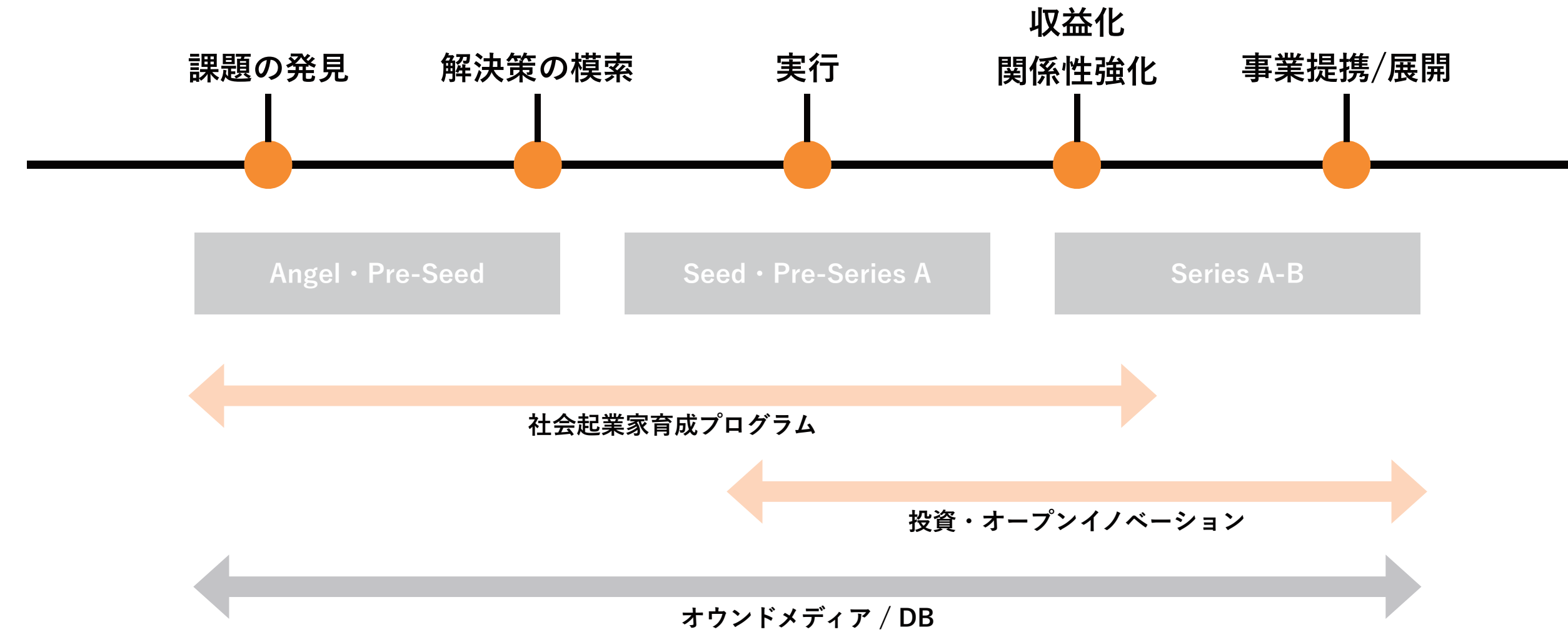

## 社会起業家への投資を通じて より大きな社会課題解決プラットフォームへ

taliki

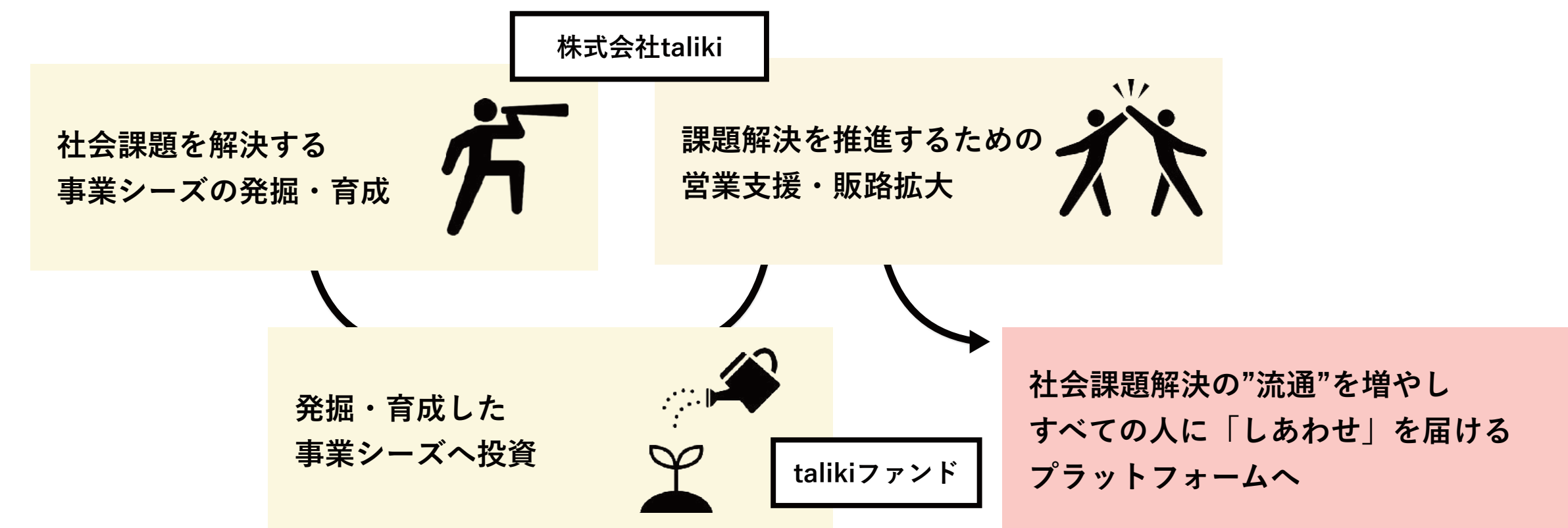

### 企業概要

気候変動、マイノリティ支援、地域活性などの社会課題分野に特化したベンチャー企業に対してインキュベーション、投資、オープンイノベーションを行っています。  
過去 150 事業以上の立ち上げ支援を行い、2021年9月時点で1億円の出資を超えています。

- スタートアップ (申請時、創業 10 年未満)
- 京都市ベンチャー企業目利き委員会Aランク認定企業
- オスカー認定企業
- 知恵創出“目の輝き”認定企業
- 「これからの1000年を紡ぐ企業認定」認定企業
- 京都市スタートアップ支援ファンド投資先企業
- 京都市輝く地域企業表彰企業
- 「淳風 bizQ」入居企業

COMPANY OVERVIEW

## トラディ合同会社



代表者名	帖佐 翔人		
創業年月	2017年7月	資本金	620万円
URL	<a href="https://tradi-jp.com/">https://tradi-jp.com/</a>		
E mail	guestsupport@tradi-jp.com		
電話番号			
所在地	607-8006 京都市山科区安朱馬場ノ東町 30-1		



トラディは日本が誇る文化と伝統の魅力を世界の人々へ伝えます。

Tradi shares the attraction of Japanese culture and tradition with people all over the world.

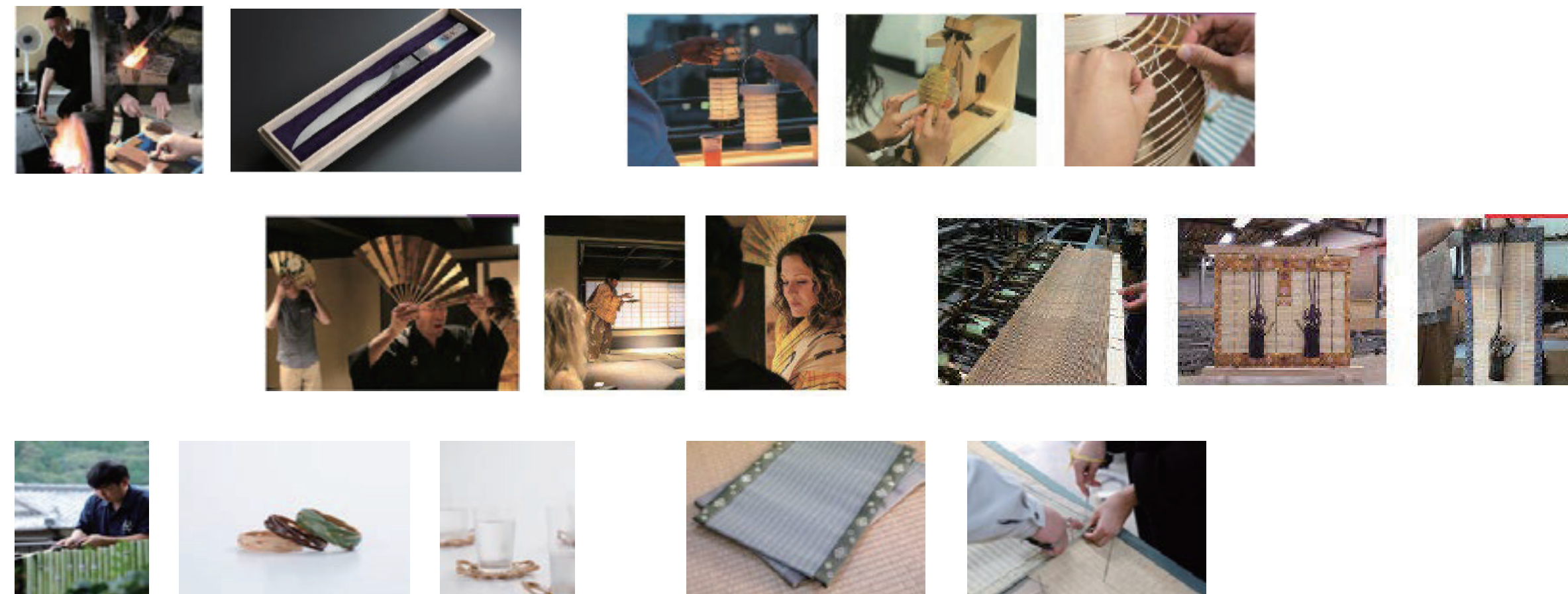

### ■ワークショップ企画・販売

本格的なワークショップを企画・販売・催行しています。

- ・インバウンド旅行者向け高単価ワークショップの企画・販売・催行
- ・オンライン教育コースの企画・販売・催行
- ・ホテルや海外旅行会社との協業 ※京都府知事登録旅行業者第3-700号

### ■商品企画・販売

ターゲット市場に合わせた新商品を企画・販売しています。

- ・海外市場向けの伝統工芸を活かした商品の企画・販売・催行
- ・海外のデザイン事務所と協業

### ■文化・伝統の担い手の支援

工芸・芸能等の専門家の新事業へのチャレンジを支援しています。

- ・Web/EC/OTAサイトの企画/デザイン/構築
- ・海外への事業展開に関するコンサルティング/ブランディング

#### 企業概要

トラディ合同会社は日本の伝統・文化の魅力を国内外に伝える事業を、専門家（工芸士、芸作家）とともに行ってきました。これまでは訪日外国人や日本国内にいる外国人、日本文化に興味がある日本人をターゲットに、京都を中心に、広くは福井・石川県等の専門家とともに、本格的な文化体験を催行してきました。本物の日本文化に触れたい外国人のニーズを満たし、かつ、文化・伝統産業に新たな需要をもたらし、日本が世界に誇る文化・伝統を将来世代へ受け継いでいく一助となれたらと考えています。

新型コロナウイルス感染症の拡大と人々の旅行意欲の減退に対応して、第二の収益の軸を育てるべく、工芸品の海外向け直販・オーダーメイド製造事業の開発も行っております。

- |  |   |  |
|--|---|--|
| <input checked="" type="checkbox"/> スタートアップ（申請時、創業10年未満） | <input type="checkbox"/> 京都市ベンチャー企業目利き委員会Aランク認定企業 | <input type="checkbox"/> オスカー認定企業      |
| <input type="checkbox"/> 知恵創出“目の輝き”認定企業                  | <input type="checkbox"/> 「これからの1000年を紡ぐ企業認定」認定企業  |  |
| <input type="checkbox"/> 京都市スタートアップ支援ファンド投資先企業           | <input type="checkbox"/> 京都市輝く地域企業表彰企業            | <input type="checkbox"/> 「淳風 bizQ」入居企業 |

## Highly Skilled Japan 株式会社



代表者名	辻野 篤郎	
創業年月	2020年6月	資本金
URL	https://highly-skilled-japan.com/	
E mail	highly.skilled.japan@gmail.com	
電話番号		
所在地	604-8136 京都市中京区烏丸通三条東入ル梅忠町24番地三条 COHJU ビル4階	



弊社は、日本で生活する外国人に向けてビジネスや生活に必要な情報を定期的に英語で発信しています。



Business Life Columns Contact Supporter's Network

## What is Highly Skilled Japan?



## What is Highly Skilled Japan?

The aim of this site is to provide truly helpful information for highly skilled professionals and other non-Japanese residents. We cover various topics in business and Life in Japan. We will add more articles about what non-Japanese people should know but not properly or sufficiently translated into English by others.

## Popular article

- Should make a Prenup in Japan?
- Permanent Residency in Japan
- Is it illegal? Japanese Copyright Law (1)

## Archives

- August 2021
- June 2021
- May 2021
- April 2021
- March 2021
- February 2021
- January 2021
- December 2020
- November 2020

## 企業概要

高度外国人材を対象とした英語によるウェブサイト運営し、就労、起業、生活、教育等に関する情報提供サービスを行っている。

また、その知見やネットワークを活用して企業に対する外国人雇用に関するコンサルティングサービスも展開予定。

- スタートアップ (申請時、創業10年未満)
- 京都市ベンチャー企業目利き委員会Aランク認定企業
- オスカー認定企業
- 知恵創出“目の輝き”認定企業
- 「これからの1000年を紡ぐ企業認定」認定企業
- 京都市スタートアップ支援ファンド投資先企業
- 京都市輝く地域企業表彰企業
- 「淳風 bizQ」入居企業

- 提携機関  
一般社団法人YOU MAKE IT (福岡市を拠点に外国人の生活や就職を支援する団体)
- 掲載メディア  
Japan Times 外国人向けニュースメディア  
Japan by River Cruise(Podcast、Youtube)多くの在日外国人が視聴している番組

## 株式会社MOMOCI

代表者名	福井 啓子			MOMOCI
創業年月	2023年2月	資本金	100万円	
URL	https://momoci.co.jp			QRコード
Email	contact-moc@momoci.co.jp			
電話番号				
所在地	604-8082 京都市中京区弁慶石町40			

## ① 脳の健康度の把握に資するアプリ

## 言葉の流暢性の解析

知っている野菜の名前をできるだけたくさんあげてもらい、その際の音声を認識することで脳の健康状態を推定します。



## 分析結果

日々の脳機能を健康度やメーターのようなもので表示し、日々蓄積します。受診する際にも活用することができます。



※写真はプロトタイプ

## ② 腕用の着るエクササイズロボット

株式会社 INOMER との連携により“着るエクササイズロボット”の構想開発を進めています。リュックのように背負うことで容易に腕の曲げ伸ばしのエクササイズができます。



※写真はプロトタイプ

## 従来のダンベル型マシンに対する、装着型エクササイズロボの優位性

- コンパクト軽量**  
装着型であり、在宅での利用に最適。重量は2kg以下であり、装着型アシストロボットでは業界最軽量クラス（当社調べ）
- 関節可動域を邪魔しない**  
フリー関節構造。安全な5kgfの負荷を自由に生成
- 静音性**  
部屋でも気にならない60dB（テレビ程度）以下を実現
- デジタルウェイトで時短性・安全性・継続性**  
モーター技術により負荷を動的に変化させトレーニング効率や安全性を向上。また、IoT化し、コミュニティとAIで継続性を促す

## 企業概要

当社は、健康寿命100年社会の実現を目指したサービスの開発に取り組んでおり、未病や予防に焦点をあてた事業構想を進めています。①利用者が認知症や運動機能の低下の予兆を知り、②社会生活を通してウェルビーイングな状態に遷移を促すプロダクトやサービスの実現を目指しています。

現在は、①については脳の健康度の把握に資するアプリの試作機開発、②については株式会社INOMER（親会社の株式会社SHIN-JIGENからスピンアウトする形で設立された会社）との連携により“着るエクササイズロボット”の構想開発を進めています。

上記の開発と並行し、脳とからだの健康についてのリテラシー向上を目指したセミナーを不定期ではありますが、企画開催しています。

社名のMOMOCI（ももち）には百歳を超えて健康に生きる知恵を提供するという意味を込めています。

- スタートアップ（申請時、創業10年未満）
- 知恵創出“目の輝き”認定企業
- 京都市スタートアップ支援ファンド投資先企業
- 京都市ベンチャー企業目利き委員会Aランク認定企業
- 「これからの1000年を紡ぐ企業認定」認定企業
- 京都市輝く地域企業表彰企業
- オスカー認定企業
- 「淳風 bizQ」入居企業

## 株式会社 ROOTS

## ROOTS

代表者名	中山 慶	
創業年月	2019年3月	資本金
URL	http://rootsjourney.jp	
E mail	info@rootsjourney.jp	
電話番号		
所在地	601-0251 京都市右京区京北周山町西丁田 21-3	



COMPANY CATALOG



## 企業概要

ROOTS は、京都の里山・京北にて、コミュニティ・ツーリズムを実践している。

海外経験も豊富な、都市からの移住者たちが、京北に実際に住みながら、日々発見し、気づいていった里山の知恵 (Local Wisdom)。

それを体現する地域の達人たちの持続可能な暮らしや哲学、同時にこの地が抱える人口減少や自然災害などの社会課題にも焦点を当てながら、世界の教育機関と連携する国際教育プログラムを作り上げ、欧米やアジアから様々な、高校生、大学生、専門家たちを受け入れている。

コロナ禍においては、海外教育機関とはオンラインでのプログラム開発、さらには、日本の企業らを対象に SDGs をテーマに、京北というフィールドでの新規事業創出の研修も行う。

- スタートアップ (申請時、創業 10 年未満)
- 京都市ベンチャー企業目利き委員会 A ランク認定企業
- オスカー認定企業
- 知恵創出“目の輝き”認定企業
- 「これからの 1000 年を紡ぐ企業認定」認定企業
- 京都市スタートアップ支援ファンド投資先企業
- 京都市輝く地域企業表彰企業
- 「淳風 bizQ」入居企業

## ROOTS

rootsjourney.jp  
info@rootsjourney.jp  
facebook.com/rootsjourney.jp

office ..... 〒601-0251京都市右京区京北周山町西丁田21-3  
ROOTS HOMES  
tehen ..... 〒601-0316 京都市右京区京北比賀江町水落37  
roku ..... 〒601-0314 京都市右京区京北大野町長池28  
uma ..... 〒601-0316 京都市右京区京北比賀江町勝山57



# 株式会社100



代表者名	山上 博子		
創業年月	2023年3月	資本金	100万円
URL	https://100onewo.com/		
Email	info@100onewo.com		
電話番号			
所在地	京都市北区		



CONTACT INFORMATION

COMPANY OVERVIEW

## 企業概要

Vision: 1億総“健幸”社会 ~世界の健幸の総量を上げる~

Mission: 多様なwell being (健幸) の体験の場を創造する

当社では、上記のビジョン、ミッションの実現に向けて、特に大きな健康課題である「がん」に着目し、乳がんに関する啓発セミナーを開催したり、女性の健康課題をテクノロジーの力を借りて解決する「フェムテック」に着目し、産官学プロジェクトとしてフェムテックイベント（和歌山市）を主催したりしてきました。

今後も様々なイベント・セミナーを企画・実施し、乳がん検査の受診率向上を目指すとともに、「痛み」や「恥ずかしさ」を伴わない次世代検査の普及にも取り組み、人々の“健幸”の実現に貢献してまいります。

- スタートアップ (申請時、創業 10 年未満)
- 京都市ベンチャー企業目録委員会 A ランク認定企業
- オスカー認定企業
- 知恵創出“目の輝き”認定企業
- 「これからの1000年を紡ぐ企業認定」認定企業
- 京都市スタートアップ支援ファンド投資先企業
- 京都市輝く地域企業表彰企業
- 「淳風 bizQ」入居企業

女性の健康、Well-being についてイベント、セミナーの企画、運営

京都府の委託事業（乳がん検診啓発イベント）、フェムテックイベント（産官学プロジェクト）

## INDEX

## 五十音順

アーカイルス	12	オベル	77	シノジャパン	48	ハバリーズ	34
アースキャンパス	37	オンド	45	ショウエイドウ	29	ハル	35
アーティカル	38	ガーディアン	78	ショクイチ	61	ファミリーフ	86
アズー	39	カシエ	95	スマートティッシュス	17	ファンフォ	50
アッドスパイス	67	カラーループ	96	スカイコンテンツ	101	フィールジャパン	73
アトミス	15	キタヤマボウエキ	71	セイリュウニホン	102	フクダ	63
アトモフ	25	キボウケツシャツクラム	79	ゼノインターフェイス	83	フタヤ	64
アナモルフォーシスネットワークス	40	キョウセン	70	ソラハル	103	フラットエージェンシー	68
アプリアート	55	キョウトエタニティ	46	ダイコウセイサクショ	18	プラメドプラス	87
アフリカドッグス	56	キョウトスズマルドウ	80	ダイニヒョウゲン	104	フローラ	51
アミアミ	57	キョウトスリーディースタジオ	97	タッセイ	30	ベビージョブ	88
アヤベックス	91	キョウトレザー	58	タリキ	105	ボイスフォーユー	52
アラシヤマデザインガレージ	41	クアドリティクス	28	チサトタニグチ	20	ホームスマビューマーケティング	36
アレックス	92	クウカンセイドケンキュウジョ	98	ディープフォレストテクノロジーズ	5	ホロバイオ	8
アロマジョイン	26	グーナッツ	23	テラコヤ	62	マリ	24
イクタグローバル	74	クラス	99	テラコヤプロジェクト	84	ミヤコ	89
イレンラク	75	クルー	100	トウアン	19	ムイラボ	53
ウィッカー	76	ケーエムユナイテッド	10	トバリホウセイショ	31	メイ	69
ウーユー	13	ゲッコウシャ	59	トラディ	106	モモチ	108
ウエルキー	93	コウエイコウゲイ	11	トラル	49	ヨコイト	65
ウツミノウエン	3	サカセイサクショ	21	トリートーン	32	リージョナルフィッシュ	9
ウミゾラ	42	サクセスフルエイジング	81	ニホンノウギョウ	6	ルーツ	109
エージー	43	ササキカガクヤクヒン	16	パーシテック	7	ルティリア	54
エーシーバイオード	14	シードバンク	4	バイオアクセル	85	ログレスボウエキ	66
エニシア	44	シーメディカル	47	ハイリースキルトジャパン	107	ワオデザイン	22
エフアンドアイクリエイト	94	ジェイエフダブルモクシツコウドギジュツケンキュウキコウ	60	ハタプロ	33	ワンダブルオー	110
エペア	27	シオダライフサイエンス	82	ハッコウショクドウカモシカ	72	ワンドロップ	90



## 京都市

産業観光局産業イノベーション推進室

〒604-8571 京都市中京区寺町通御池上る上本能寺前町 488 番地

TEL : 075-222-3339

E-Mail : [startup@city.kyoto.lg.jp](mailto:startup@city.kyoto.lg.jp)



## 公益財団法人 京都高度技術研究所 (ASTEM)

地域産業活性化本部 人材育成支援部 スタートアップ支援事務局

〒600-8813 京都市下京区中堂寺南町 134 番地

TEL : 075-315-3708

URL : <https://www.astem.or.jp/> E-Mail : [info-startup@astem.or.jp](mailto:info-startup@astem.or.jp)

2024 年 11 月発行